



JUAN ROCES, S.A.[®]

Hormigones - Prefabricados



CATÁLOGO GENERAL

CARTA DE COLORES



BLANCO



ARENA



ROJO

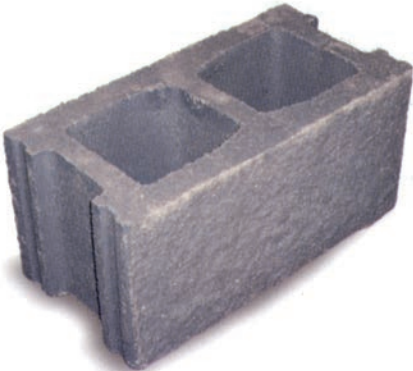

GRIS



TIÑANA

ÍNDICE

LÍNEAS DE PRODUCTOS

- A- SANEAMIENTO DE AGUAS PLUVIALES Y RESIDUALES.
- B- URBANIZACIÓN, PAVIMENTOS Y MOBILIARIO URBANO, CONTENCIÓN DE TIERRAS Y TALUDES
- C- EDIFICACIÓN: ALBAÑILERÍA.
- D- EDIFICACIÓN: FORJADOS UNIDIRECCIONALES ARMADOS Y PRETENSADOS Y PLACAS DE CUBIERTA.
- E- OBRA CIVIL, EDIFICACIÓN INDUSTRIALIZADA Y COMPLEMENTOS DE ALBAÑILERÍA.

- Condiciones generales y específicas de venta
 Nota: Cada letra / grupo de productos a utilizar en la misma zona constructiva.

| | | | |
|--|----------|--|----------|
| A · SANEAMIENTO DE AGUAS PLUVIALES Y RESIDUALES | 1 | B · URBANIZACIÓN, PAVIMENTOS Y MOBILIARIO URBANO | 4 |
| a- Tubería de Hormigón vibroprensado L = 1,00 m | | Bordillos de calzada | 4 |
| · Tubería de diámetro 20 cm | | a - Bordillo Acera A-1 | |
| · Tubería de diámetro 30 cm | | b - Bordillo Acera A-2 | |
| · Tubería de diámetro 40 cm | | c - Bordillo Acera A-3 | |
| · Tubería de diámetro 50 cm | | d - Bordillo Múltiple Rocés 40 x 25 x 8 | |
| · Tubería de diámetro 60 cm | | e - Bordillo San Martín | |
| · Tubería de diámetro 80 cm | | f - Bordillo Andén | |
| · Tubería de diámetro 100 cm | | Bordillo de jardín y peatonales | 4 |
| b- Tubería de Hormigón vibroprensado L = 0,50 m | | g - Bordillo jardín Mod. 1 | |
| · Tubería de diámetro 20 cm | | h - Bordillo Bolonia 1 | |
| · Tubería de diámetro 30 cm | | i - Bolonia 1 Esquina | |
| · Tubería de diámetro 40 cm | | j - Bordillo Bolonia 2 | |
| · Tubería de diámetro 50 cm | | k - Bordillo Bolonia 2 esquina | |
| · Tubería de diámetro 60 cm | | l - Bordillo redondeado 100 x 35 x 3 | |
| · Tubería de diámetro 80 cm | | m - Bordillo ondas 100 x 35 x 3 | 5 |
| · Tubería de diámetro 100 cm | | Adoquines monocapa | 5 |
| c- Tubería media caña hormigón vibroprensado L = 1,00 m | | a - Adoquín Rectangular Mod. 1 20 x 10 x 6 | |
| · Media caña de diámetro 20 cm | | b - Adoquín H. Mod. 2 | |
| · Media caña de diámetro 30 cm | | c - Adoquín Tried. Mod. 3 | |
| · Media caña de diámetro 40 cm | | d - Adoquín Mod. Coaña | |
| · Media caña de diámetro 50 cm | | e - Adoquín Mod. 4. 10 x 10 x 6 | |
| · Media caña de diámetro 60 cm | | f - Adoquín Coda Mod. 6 | |
| · Media caña de diámetro 80 cm | | g - Adoquín Césped | |
| · Media caña de diámetro 100 cm | | Losetas de hormigón | 5 |
| Conos | | a - Loseta Standard 40.20.4 | |
| d - Cono céntrico | | b - Loseta Standard 40.20.6 | |
| e - Cono excéntrico | | a - Sólido Standard | |
| Canaletas superficiales | 2 | b - Sólido Split | |
| a - Caz | | Bordillos bicapa | 6 |
| b - Centrada | | a - Bordillo Acera A-1 bicapa | |
| c - Desplazada | | b - Bordillo Acera A-2 bicapa | |
| d - Tartiere | | c - Bordillo jardín bicapa | |
| Canaletas con rejillas | 2 | d - Bordillo isleta bajo | |
| e - Con rejilla, protegida de cantos y galvanizada | | e - Bordillo isleta alto | |
| - Canaleta de hormigón. Ancho 17,5 | | Adoquines bicapa | 6 |
| - Canaleta de Hormigón. Ancho 22,5 | | a - Adoquín Rectangular Mod. 1 20 x 10 x 6 bicapa | |
| Tapas de arquetas | 2 | b - Adoquín H. Mod. 2 bicapa | |
| f - Ciega 50 x 50 x 8 | | c - Adoquín Tried. Mod. 3 bicapa | |
| g - Abierta / perforada 50 x 50 x 8 | | d - Adoquín Mod. 4. 10 x 10 x 6 bicapa | |
| Arquetas | 2 | e - Adoquín Coda Mod. 6 bicapa | |
| h - Arqueta abierta 40 x 40 | | Muros de revestimiento de taludes y contención de tierras | 7 |
| i - Arqueta abierta 60 x 60 | | a - Sillarejo Rocés | |
| j - Arqueta cerrada 40 x 40 | | b - Porcupine | |
| k - Arqueta cerrada 60 x 60 | | c - Cubos de hormigón con/sin encaje | |
| Conjunto canalización / tapa arqueta armada | 3 | Cerramientos de fincas y parcelas | 8 |
| a - Tapa canalización | | a - Verja Modelo Troncos | |
| b - Bloque lateral canalización | | b - Verja Modelo Barrotes | |
| c - Bloque sólido | | c - Verja Modelo Noviembre | |
| d - Conjunto i+j+k | | d - Verja Modelo Portilla | |
| Tapa arqueta armada | 3 | Cierre macizo Split | 8 |
| e - Tapa arqueta armada | | e - Albardilla maciza Split 40.20.9 | |
| | | f - Albardilla maciza Split 50.25.9 | |
| | | g - Barrote macizo Split 50.12.9 | |
| | | h - Ladrillo Split 25 | |

| | |
|--|-----------|
| i - Ladrillo Split 30 | |
| j - Ladrillo Split 10 | |
| k - Sombrerete Split 35 x 35 x 9 | |
| l - Sombrerete Split 40 x 40 x 9 | |
| Piezas columna | 9 |
| a - Pieza Columna Standard 20x25x20 Bloque 12 | |
| b - Pieza Columna Standard 1 Encaje 20x25x20 Bloque 12 | |
| c - Pieza Columna Standard 2 Encajes 20x25x20 Bloque 12 | |
| d - Pieza Columna Standard 2 Encajes Esquina 20x25x20 Bloque 12 | |
| e - Pieza Columna Standard 28x8x20 Bloque 15 | |
| f - Pieza Columna Standard 1 Encaje 28x28x20 Bloque 15 | |
| g - Pieza Columna Standard 2 Encajes 28x28x20 Bloque 15 | |
| h - Pieza Columna Standard 2 Encajes Esquina 28x28x20 Bloque 15 | |
| i - Pieza Columna Standard 28x28x20 Bloque 20 | |
| j - Pieza Columna Standard 1 Encaje 28x28x20 Bloque 20 | |
| k - Pieza Columna Standard 2 Encajes 28x28x20 Bloque 20 | |
| l - Pieza Columna Standard 2 Encajes Esquina 28x28x20 Bloque 20 | |
| m - Split 30 x 30 x 20 | 10 |
| n - Standard 25 x 25 x 25 | |
| ñ - Columna Standard 35 x 35 x 25 | |
| o - Pilar hormigón 40 x 40 x 20 | |
| Celosías | 10 |
| a - Celosía nº 11 | |
| c - Celosía nº 5 | |
| b - Celosía nº 7 | |
| d - Celosía nº 8 | |
| e - Celosía nº 9 | |
| f - Celosía nº 10 | |
| g - Celosía Césped | |
| Postes de Cierre | 11 |
| a - Postes de Cierre Modelo L = 1,80 m | |
| b - Postes de Cierre Modelo L = 2,00 m | |
| c - Postes de Cierre Modelo L = 2,50 m | |
| d - Poste-Columna | |
| Alcorques | 11 |
| e - Alcorque Mod. Tresali | |
| f - Alcorque 80 x 80 Ø 65 | |
| g - Alcorque 80 x 80 Ø 50 | |
| Jardineras | 11 |
| h - Macetero Mod. Trébol | |
| i - Jardinera Mod. Bandas | |
| j - Copa Regente | |
| k - Pedestal Clásico | |
| l - Tinaja | |
| Columnas | 12 |
| a - Columna Orden Toscano | |
| b - Pegoyo | |
| c - Reposa Toneles | |
| Peldaños | 12 |
| d - Pieza Múltiple Rocés | |
| e - Peldaño Mod. 1 25 x 46 x 18 | |
| Bancos y Mesas | 12 |
| f - Banco Ríaño 60 x 65 x 80 | |
| g - Mesa Hércules | |
| h - Banco Hércules | |
| Varios, botelleros | 13 |
| a - Fuente de Hormigón "Fontanella" | |
| b - Cubo de hormigón 0,50 | |
| c - Cubo de hormigón 1,00 | |
| d - Soporte bicicleta | |
| e - Botellero aislante de Arlita | |
| f - Botellero Italiano de Hormigón | |
| g - Hitos de Hormigón | |
| C · EDIFICACIÓN: ALBAÑILERÍA | 14 |
| CERRAMIENTOS DE FÁBRICA, NO VISTOS | |
| Mampostería de Hormigón: Bloque Común | 14 |
| a - Bloque común 12 (40x20x12) | |
| b - Bloque común 15 (40x20x15) | |
| c - Bloque común 20 (40x20x20) | |
| Mampostería de Hormigón: Bloques básicos | 14 |
| a - Bloque básico 9 (40 x 20 x 9) | |
| b - Bloque básico 12 (40 x 20 x 12) | |
| c - Bloque básico 15 (40 x 20 x 15) | |
| d - Bloque básico 20 (40 x 20 x 20) | |
| e - Bloque básico 25 (40 x 20 x 25) | |
| CERRAMIENTO DE FÁBRICA. UNA CARA VISTA | |
| Mampostería de Hormigón: Bloques Standard | 14 |
| a - Bloque Standard 9 (40 x 20 x 9) | |
| b - Bloque Standard 9 Dos Caras Lisas (40 x 20 x 9) | |
| a - Bloque Standard 12 (40 x 20 x 12) | 14 |
| b - Bloque Standard 12 Dos Caras Lisas (40 x 20 x 12) | 15 |
| a - Bloque Standard 15 (40 x 20 x 15) | |
| b - Medio Bloque Standard 15 (20 x 20 x 15) | |
| c - Zuncho Bloque Standard 15 (40 x 20 x 15) | |
| d - Terminal Bloque Standard 15 (40 x 20 x 15) | 15 |
| e - Dos Caras Lisas Bloque Standard 15 (40 x 20 x 15) | |
| a - Bloque Standard 20 (40 x 20 x 20) | |
| b - Medio Bloque Standard 20 (20 x 20 x 20) | |
| c - Dintel Bloque Standard 20 (20 x 20 x 20) | |
| d - Zuncho Bloque Standard 20 (40 x 20 x 20) | |
| e - Dos Caras Lisas Bloque Standard 20 (40 x 20 x 20) | |
| a - Bloque Standard 25 (40 x 20 x 25) | |
| Bloque Split | 16 |
| a - Mampostería de Hormigón: Bloque Split 40 x 20 x 15 | |
| b - Medio Bloque Split 15 | |
| c - Terminal Una Cara Lisa Bloque Split 15 | |
| d - Zuncho Bloque Split 15 | |
| e - Terminal Bloque Split 15 | 16 |
| f - Dos Caras Lisas Bloque Split 15 | |
| a - Mampostería de Hormigón: Bloque Split 40 x 20 x 20 | |
| b - Medio Bloque Split 20 | |
| c - Medio Bloque Split Terminal 20 | |
| d - Zuncho Bloque Split 20 | |
| e - Bloque Split Terminal 20 | |
| f - Dos Caras Lisas Bloque Split 20 | |
| Bloque Rudolph 20 | 17 |
| a - Mampostería de Hormigón Bloque Rudolph 40 x 20 x 20 | |
| b - Medio Bloque Rudolph 20 | |
| c - Medio Bloque Terminal Rudolph 20 | |
| d - Zuncho bloque Rudolph 20 | |
| e - Bloque Terminal Rudolph 20 | 17 |
| f - Dos Caras Lisas Bloque Rudolph 20 | |
| Bloque Peinado 15 | 17 |
| a - Mampostería de Hormigón: Bloque Peinado 40 x 20 x 15 | |
| b - Medio Bloque Peinado 15 | |
| c - Zuncho bloque Peinado 15 | |
| d - Bloque Terminal Peinado 15 | |
| e - Dos Caras Lisas Bloque Peinado 15 | |
| Bloque Standard Rayado 20 | 17 |
| a - Mampostería de Hormigón: Bloque Standard Rayado 40 x 20 x 20 | |
| b - Zuncho Bloque Standard Rayado 20 | |
| c - Dos Caras Lisas Bloque Standard Rayado 20 | |
| Bloque Split Rayado 20 | 18 |
| a - Mampostería de Hormigón: Bloque Split Rayado 40 x 20 x 20 | |
| b - Zuncho Bloque Split Rayado 20 | |
| c - Bloque Terminal Split Rayado 20 | |
| d - Bloque Terminal Split Rayado 1 cara lisa 20 | |
| Bloque Split Rayado 15 | 18 |
| a - Mampostería de Hormigón: Bloque Split Rayado 40 x 20 x 15 | |
| b - Zuncho Bloque Split Rayado 15 | |
| c - Bloque Terminal Split Rayado 15 | |
| d - Dos Caras Lisas Bloque Split Rayado 15 | |
| Bloque Split Media Altura 15 | 18 |
| a - Bloque Split Media Altura 40 x 10 x 15 | |
| b - Bloque Split Media Altura Dos Caras Lisas 40 x 10 x 15 | |
| c - Bloque Split Media Altura terminal 40 x 20 x 10 | |
| d - Bloque Split Media Altura medio Terminal 20 x 10 x 15 | |
| e - Bloque Split Media Altura medio 20 x 10 x 15 | 19 |
| Caras Vistas y No Vistas: Ladrillos y Tabiqueros | 19 |
| a - Ladrillo de Hormigón macizo 25 x 12 x 7 | |
| b - Ladrillo de Hormigón perforado 25 x 12 x 7 | |
| c - Ladrillo de Hormigón multiperforado 25 x 12 x 10 | |
| d - Ladrillo Split 25 x 12 x 9 | |
| e - Ladrillo Split 30 x 10 x 10 | |
| f - Ladrillo Split 10 x 10 x 10 | |
| g - Tabiquero de Hormigón 50 x 20 x 6 | |
| h - Bloque de Hormigón 50 x 20 x 12 | |
| i - Bloque de Hormigón multicámara 50 x 20 x 25 | |
| Aislantes Caras Vistas y No Vistas: ARLIBLOCK | 20 |
| a - Tabiquero de Arlita 50 x 20 x 6 | |
| b - Arliblock Multicámaras 12 (medianerías) 50 x 20 x 12 | |
| c - Arliblock Multicámaras 15 (50 x 20 x 15) | |

- d - Arliblock Multicámaras 20 (50 x 20 x 20)
- e - Arliblock Multicámaras 25 (50 x 20 x 25)
- f - Arliblock Macizo 25 (50 x 20 x 25)
- g - Arliblock Dintel 25 (25 x 20 x 25)
- h - Ladrillo Arliblock 12 (25 x 12 x 11)
- i - Bloque Acústico Arliblock 17 (30 x 20 x 17)
- j - Termo-acústico 25 (30 x 25 x 15)
- k - Caja persiana (35 x 22 x L variable)

APLACADOS Y REVESTIMIENTOS

Plaquetas de Hormigón 21

- a - Plaqueta Standard (40 x 20 x 4)
- b - Media Plaqueta Standard (20 x 20 x 4)
- c - Plaqueta Split (40 x 20 x 5)
- d - Plaqueta Split Media Altura (40 x 10 x 5)
- e - Media Plaqueta Split (20 x 20 x 5)
- f - Plaqueta Rudolph (40 x 20 x 5)
- g - Plaqueta Rudolph Media Altura (40 x 10 x 5)
- h - Media Plaqueta Rudolph (20 x 20 x 5)
- i - Pieza en L Standard
- j - Pieza en L Split
- k - Pieza en L Rudolph

REJILLAS DE VENTILACIÓN Y SOMBRERETES 22

- a - Rejillas de ventilación en Hormigón de lamas fijas
 - Rejilla 60 x 60
 - Rejilla 60 x 30
 - Rejilla 40 x 40

Sombreretes, Remates de Columnas 22

- a - Sombrerete Clásico 30 x 30 x 8 Mod. 1
- b - Sombrerete Clásico 30 x 30 x 10 Mod. 2
- c - Sombrerete Clásico 30 x 30 x 12 Mod. 3
- d - Sombrerete 51 x 51 x 24 Mod. 1
- e - Sombrerete 51 x 51 x 20 Mod. 2
- f - Sombrerete Split 25 x 25 x 9
- g - Sombrerete Split 30 x 30 x 9
 - Sombrerete Split 35 x 35 x 9
 - Sombrerete Split 40 x 40 x 9
 - Sombrerete Split 45 x 45 x 9
 - Sombrerete Split 50 x 50 x 9
- h - Sombrerete Bola
- i - Sombrerete Piña 23
- j - Sombrerete Obelisco
- k - Sombrerete Copa
- l - Sombrerete Piramidal 26 x 26 x 19
- m - Sombrerete Noreña I 38 x 38 x 10
- n - Sombrerete Noreña II 38 x 38 x 12
- ñ - Sombrerete Mod. 25 x 25 x 5
- o - Sombrerete Mod. 33 x 28 x 5
- p - Sombrerete Mod. 35 x 35 x 12
- q - Sombrerete Mod. 48 x 48 x 10
- r - Sombrerete Mod. 52 x 52 x 14
- s - Sombrerete Mod. Capitel Clásico 35 x 35 x 10,5
- t - Sombrerete Granadino 24

Cornisas, Canecillos, Cargaderos, Balastradas, Albardillas, Vierendeaguas, Vigas - Pontones 24

- a - Cornisa Lillo
- b - Cornisa Onis
- c - Canecillo de Hormigón.
- d - Cargadero de Hormigón Pretensado 7 h x 11,5 a
- e - Pontón canario.

- a - Albardilla 60 x 15 x 7/5 25
- b - Albardilla 60 x 20 x 7/5
- c - Albardilla 60 x 25 x 7/5
- d - Albardilla 50 x 38 x 8/5,5
- e - Albardilla Doble Goterón Chaflanada Bloque 15 L 20 cm Mod. 1
- f - Albardilla Doble Goterón Chaflanada Bloque 20 L 20 cm Mod. 2
- g - Albardilla Doble Goterón Plana Bloque 20 Mod. 2
- h - Albardilla Doble Goterón Chaflanada Bloque 12 L 20 cm Mod. 1

- a - Vierendeaguas Mod. 1 25
- b - Vierendeaguas Mod. 2
- c - Vierendeaguas Mod. 3
- d - Vierendeaguas Mod. Oficina Técnica
- e - Viga-Pontón Canario

Conductos de Ventilación de Hormigón

Tradicional o Aligerado, Sólidos 26

- a - Conducto Standard
- b - Conducto Standard Reducido
- c - Conducto Básico
- d - Conducto Doble
- e - Desvío Básico
- f - Desvío Doble
- g - Acometida Simple
- h - Acometida Standard 2
- i - Acometida Lateral
- j - Pieza Simple Unitaria

Aspiradores Estáticos y Tapas de Chimenea 27

- a - Aspirador Estático Mod. 1 51 x 41 x 40
 - Pieza Remate/Tapa 51 x 41 x 8
 - Segmento 51 x 41 x 101
- b - Aspirador Estático Mod. 2 61 x 41 x 40
 - Pieza Remate/Tapa 55 x 31 x 8
 - Segmento 51 x 41 x 101
- c - Aspirador Estático Mod. 3 50 x 50 x 33
 - Pieza Remate/Tapa 45 x 45 x 5
 - Segmento 42,5 x 42,5
 - Base 49 x 49 x 4,3

D · EDIFICACIÓN: ELEMENTOS ESTRUCTURALES 28

Forjados pretensados 28

- a - Forjado pretensado y bovedilla de hormigón semirresistente T12

Forjados vigueta autoportante 28

- b - Forjado pretensado y bovedilla de hormigón autorresistente T18

Prelosa pretensada 28

- c - Prelosa pretensada ROCES tipo A
- d - Prelosa pretensada ROCES tipo B

Casetón 28

- e - Bovedilla casetón 30
- f - Bovedilla casetón 25

Forjados de placa alveolar ROCES 29

- a - Forjado de placa alveolar de 120x15 cm.
- b - Forjado de placa alveolar de 120x20 cm.
- c - Forjado de placa alveolar de 120x25 cm.
- d - Forjado de placa alveolar de 120x30 cm.

Forjados de placa alveolar ROCES (continuación) 30

- e - Forjado de placa alveolar de 120x32 cm.
- f - Forjado de placa alveolar de 120x40 cm.
- g - Forjado de placa alveolar de 120x50 cm.

Viga tubular 30

- h - Viga tubular canto 20 cm.
- i - Viga tubular canto 25 cm.
- j - Viga tubular canto 30 cm.

Muros ROCES 31

- a - Muros dobles prefabricados ROCES

Panel cerramiento 31

- b - Panel de cerramiento armado ROCES

Escalera 31

- c - Escalera prefabricada ROCES

Forjado de pisos y cubierta aligerada PRECARLIT-ROCES 31

- e - Forjado con placa aligerada de cubierta PLACARLIT 5 cm.

Barrera de hormigón "New Jersey" 31

- e - Barrera de hormigón doble prefabricada "New Jersey"
- f - Barrera de hormigón simple prefabricada "New Jersey"

Separador graneles 32

- a - Separador graneles "L" 4 m.
- b - Separador graneles "L" 5 m.

Pantalla acústica de arlita 32

- c - Pantallas acústicas de arlita (BAER ROCES)

Placas de Cubierta pretensadas 32

- d - Placa de Cubierta ancho 50 cm.
- e - Placa de Cubierta ancho 38 cm.

Pilares armados 33

- a - Pilar prefabricado con buzón
- b - Pilar armado dimensiones variables

Vigas armadas 33

- c - Viga armada dimensiones variables

**E · OBRA CIVIL, EDIFICACIÓN INDUSTRIALIZADA
Y COMPLEMENTOS DE ALBAÑILERÍA 34**
Prelosa armada 34

a - Prelosa armada para viaductos de autopistas /autovías/tren

Cerramientos fachadas 34

b - Placa Alveolar Rocés Vista de espesor 15 cm

c - Placa Alveolar Rocés Vista de espesor 20 cm

Cerramientos Agrarios 34

d - Rejilla para Estabulaciones

e - Traviesa de hormigón

f - Poste Cierre y Esquina traviesas

g - Poste Modelo Vega

**Sistemas de Armado Integral de Albañilería, AIA, Anclajes
y fijaciones ALLWALL SYSTEMS ® 35**

a - Sistema Alfa

b - Sistema Beta

c - Sistema Beta MPO

d - Refuerzo frente de forjado

e - Costillas AW-RIB

f - Fijaciones a Columnas

Sistemas de Armado de Fábricas BEKAERT-MURFOR® 35

a - Armadura Murfor RND Z Protección Galvanizada

b - Armadura Murfor RND E Protección Epoxy

c - Armadura Murfor RND S Protección Inoxidable

d - Pletina Murfor EFS / Z Protección Galvanizada

e - Ganchos para dinteles Murfor LHK / 304 Protección Inoxidable

Ventanales de hormigón 36

a - Ventanal Mod. Noviembre 94/ 1,58 x 0,58/ 12 huecos (20,5 x 20,5)

b - Ventanal de Hormigón 1 x 1 : 8 Huecos

c - Ventanal de Hormigón 1 x 1 : 6 Huecos

d - Ventanal Ojo de Buey 0,98 x 0,98

e - Ventanal de Hormigón 1 x 0,5: 4 Huecos

f - Ventanal de Hormigón 1 x 0,5: 3 Huecos

g - Ventanal de Hormigón 0,50 x 1 m: 4 Huecos

h - Ventanal de Hormigón 0,5 x 0,25 / 0,25 x 0,33 / 1 x 0,5: 1 Hueco

i - Ventanal de Hormigón 1 x 1: 2 Huecos

Mortero de Levante para Muros de Fábrica 37

a - Mortero M-40 Color Gris, hidrófugo

b - Mortero M-40 Color Arena/Crema

c - Mortero M-40 Color Blanco

Aridos y hormigón premezclado (Big-Bag) 37

d- Aridos y hormigón premezclado (Big-Bag)

A SANEAMIENTO DE AGUAS PLUVIALES Y RESIDUALES

TUBERÍA DE HORMIGÓN VIBROPRESADO / TUBERÍA MEDIA CAÑA / CONOS

a tubería de hormigón L=1,00 m.

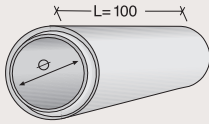

| | | | | | | | |
|---------|------|------|------|------|------|------|-------|
| medida: | Ø 20 | Ø 30 | Ø 40 | Ø 50 | Ø 60 | Ø 80 | Ø 100 |
| peso: | 44 | 84 | 104 | 210 | 276 | 560 | 644 |
| precio: | | | | | | | |

b tubería de hormigón L=0,50 m.

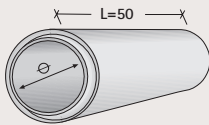

| | | | | | | | |
|---------|------|------|------|------|------|------|-------|
| medida: | Ø 20 | Ø 30 | Ø 40 | Ø 50 | Ø 60 | Ø 80 | Ø 100 |
| peso: | 44 | 84 | 104 | 210 | 276 | 560 | 644 |
| precio: | | | | | | | |

c tubería media caña L=1,00 m.

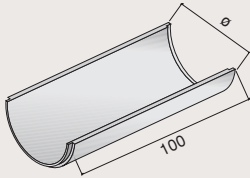

| | | | | | | | |
|---------|------|------|------|------|------|------|-------|
| medida: | Ø 20 | Ø 30 | Ø 40 | Ø 50 | Ø 60 | Ø 80 | Ø 100 |
| peso: | 22 | 42 | 52 | 105 | 138 | 280 | 322 |
| precio: | | | | | | | |

d cono céntrico

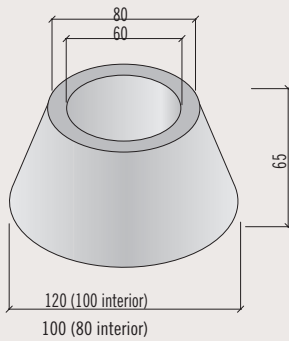

| | | |
|---------|-------|--------|
| medida: | 80x60 | 100x60 |
| peso: | | |
| precio: | | |

e cono excéntrico

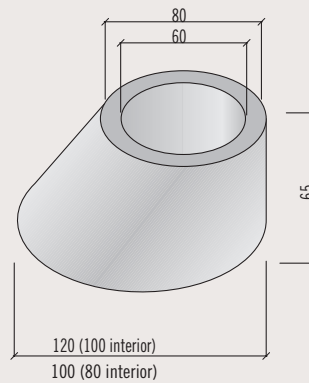

| | | |
|---------|-------|--------|
| medida: | 80x60 | 100x60 |
| peso: | | |
| precio: | | |

A

CANALETAS SUPERFICIALES / CANALETAS CON REJILLA / TAPAS ARQUETA / ARQUETAS PREFABRICADAS

a caz

| | |
|-----------|------------------|
| medida: | 56,2 x 50,5 x 19 |
| peso: | 43,75 |
| hormigón: | |
| Precio: | |

b canaleta centrada

| | |
|------------|--------------|
| medida: | 45 x 10 x 39 |
| peso: | 32 |
| Piezas ML: | 2,5 |
| Precio: | |

c canaleta desplazada

| | |
|------------|--------------|
| medida: | 45 x 10 x 39 |
| peso: | 37 |
| Piezas ML: | 2,5 |
| Precio: | |

d canaleta Tartiere

| | |
|------------|--------------|
| medida: | 50 x 14 x 50 |
| peso: | 64 |
| Piezas ML: | 2 |
| Precio: | |

e canaleta con rejilla

| | | |
|--------------------|--------------------|---------------------|
| medidas axbxc: | 17,5 x 17,5 x 1,00 | 21,5 x 22,5 x 1,00 |
| peso: | 44,80 | 68 |
| precio: | | canaleta rejilla |
| Total precio m.l.: | | |

f tapa de arqueta ciega

| | |
|-----------|-------------|
| medida: | 50 x 50 x 8 |
| peso: | 36,96 |
| hormigón: | |

g tapa de arqueta perforada

| | |
|-----------|-------------|
| medida: | 50 x 50 x 8 |
| peso: | 37,60 |
| hormigón: | |

h arqueta abierta 40x40

| | |
|---------|------------------|
| medida: | 46,5 x 46,5 x 44 |
| peso: | 69,5 |
| Precio: | |

i arqueta abierta 60x60

| | |
|---------|------------------|
| medida: | 70,5 x 70,5 x 65 |
| peso: | 198,75 |
| Precio: | |

j arqueta cerrada 40x40

| | |
|---------|------------------|
| medida: | 46,5 x 46,5 x 44 |
| peso: | 76,25 |
| Precio: | |

k arqueta cerrada 60x60

| | |
|---------|------------------|
| medida: | 70,5 x 70,5 x 65 |
| peso: | 233,75 |
| Precio: | |

A

CONJUNTO CANALIZACIÓN / TAPA ARQUETA ARMADA

a tapa canalizaciones

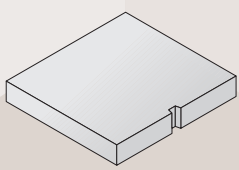

medida: variable
peso: 26 Kg.

b bloque lat. canalizaciones

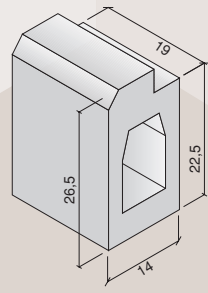

medida: 26,5 x 14 x 19
peso: 9,700 Kg.

c bloque sólido

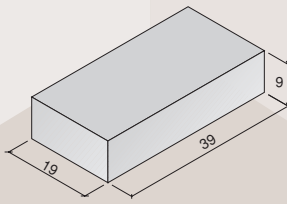

medida: 39 x 9 x 19
peso: 13,600 Kg.

d conjunto i+j+k

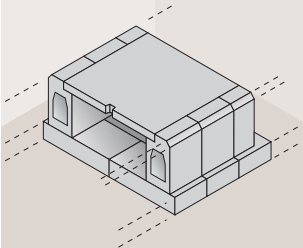

Composición
Canalización
Lineal

e tapa arqueta armada

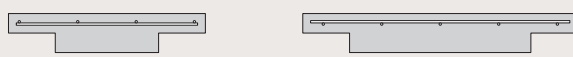

medidas variables
peso:
precio:
Total precio m.l.:

B URBANIZACIÓN, PAVIMENTOS Y MOBILIARIO URBANO



BORDILLOS DE CALZADA / BORDILLOS DE JARDÍN Y PEATONALES

a acera A1

| |
|-------------------------|
| medida: 50 x 30 x 12/15 |
| peso: 45,76 |
| Uds./m.l.: 2 |
| gris: |
| rojo: |
| Tiñana: |
| arena: |

b acera A2

| |
|------------------------|
| medida: 50 x 25 x 7/10 |
| peso: 25,92 |
| Uds./m.l.: 2 |
| gris: |
| rojo: |
| Tiñana: |
| arena: |

c acera A3

| |
|---------------------------|
| medida: 45 x 23,6 x 12/15 |
| peso: 30,5 |
| Uds./m.l.: 2,22 |
| gris: |
| rojo: |
| Tiñana: |
| arena: |

d múltiple

| |
|-----------------------------------|
| medida: 40 x 25 x 8 |
| peso: 16,4 |
| Uds./m.l.: 4 precios por ud. |
| gris: |
| rojo: |
| Tiñana: |
| arena/blanco: |

e San Martín

| |
|----------------------|
| medida: 25 x 45 x 14 |
| peso: 50,98 |
| Uds./ m.l.: 4 |
| gris: |
| rojo: |
| Tiñana: |
| arena: |

f andén

| |
|----------------------|
| medida: 50 x 21 x 28 |
| peso: 73 |
| Uds./m.l.: 2 |
| gris: |
| rojo: |
| Tiñana: |
| arena: |

g jardín (Mod. 1)

| |
|---------------------|
| medida: 50 x 25 x 8 |
| peso: 22,08 |
| Uds./m.l.: 2 |
| gris: |
| rojo: |
| Tiñana: |
| arena: |

h bolonia 1

| |
|------------------------|
| medida: 100 x 25 x 4/7 |
| peso: 29,84 |
| Uds./m.l.: 1 |
| gris: |
| rojo: |
| Tiñana: |
| arena: |

i bolonia 1 esquina

| |
|-----------------------|
| medida: 23 x 25 x 4/7 |
| peso: 12,520 |
| Uds./m.: |
| gris: |
| rojo: |
| Tiñana: |
| arena: |

j bolonia 2

| |
|------------------------|
| medida: 100 x 25 x 6/8 |
| peso: 40,24 |
| Uds./m.l.: 1 |
| gris: |
| rojo: |
| Tiñana: |
| arena: |

k bolonia 2 esquina

| |
|-----------------------|
| medida: 23 x 25 x 6/8 |
| peso: 15,220 |
| Uds./m.: |
| gris: |
| rojo: |
| Tiñana: |
| arena: |

l redondeado

| |
|----------------------|
| medida: 100 x 35 x 3 |
| peso: 39,54 |
| Uds./m.l.: 1 |
| gris: |
| rojo: |
| Tiñana: |
| arena: |

B

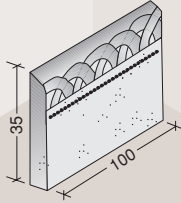

BORDILLO JARDÍN / ADOQUINES MONOCAPA / LOSETAS DE HORMIGÓN / SÓLIDOS

m Ondas

| |
|----------------------------------|
| medida: 100 x 35 x 3 |
| peso: 26,46 |
| Uds./m: 1 precio por unidad |
| gris: |
| rojo: |
| Tiñana: |
| arena: |
| negro: |

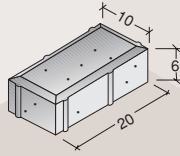
a Rectangular 1

| |
|---|
| medida: 20 x 10 x 6 |
| peso: 3,125 Uds./m ² : 50 |
| gris: |
| rojo: |
| Tiñana: |
| arena: |
| negro: |

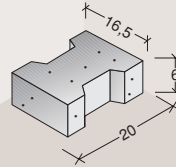
b "H" Modelo 2

| |
|---|
| medida: 20 x 16,5 x 6 |
| peso: 3,694 Uds./m ² : 35 |
| gris: |
| rojo: |
| Tiñana: |
| arena: |
| negro: |

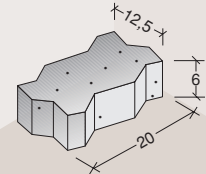
c Tried modelo 3

| |
|--|
| medida: 20 x 12,5 x 6 |
| peso: 4,27 Uds./m ² : 32 |
| gris: |
| rojo: |
| Tiñana: |
| arena: |
| negro: |

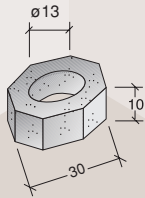
d Coaña

| |
|--------------------------|
| medida: 30 x 10 |
| peso: 1,56 Kg. |
| Uds./m ² : 11 |
| gris: |
| rojo: |
| Tiñana: |
| arena: |
| negro: |

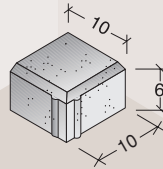
e modelo 4

| |
|---|
| medida: 10 x 10 x 6 |
| peso: 1,56 Uds./m ² : 100 |
| gris: |
| rojo: |
| Tiñana: |
| arena: |
| negro: |

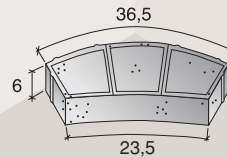
f Coda modelo 6

| |
|---|
| medida: 36,5 x 23,5 x 6 |
| peso: 6,82 Uds./m ² : 22,83 |
| gris: |
| rojo: |
| Tiñana: |
| arena: |
| negro: |

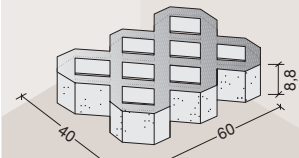
g Césped

| |
|----------------------------|
| medida: 60 x 40 x 8,8 |
| peso: 26,16 |
| Uds./m ² : 4,16 |
| gris: |
| rojo: |
| Tiñana: |
| arena/blanco: |

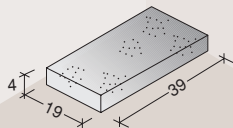
a standard 40x20x4

| |
|----------------------------|
| medida: 40 x 20 x 4 |
| peso: 6,325 |
| Uds./m ² : 12,5 |
| gris: |
| rojo: |
| Tiñana: |
| arena/blanco: |

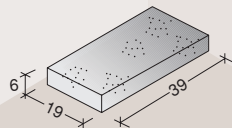
b standard 40x20x6

| |
|----------------------------|
| medida: 40 x 20 x 6 |
| peso: 9,95 |
| Uds./m ² : 12,5 |
| gris: |
| rojo: |
| Tiñana: |
| arena/blanco: |

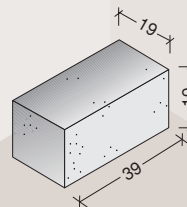
a sólido standard

| |
|----------------------|
| medida: 40 x 20 x 20 |
| peso: 29,88 |
| Uds./m.l.: 12,5 |
| gris: |
| rojo: |
| Tiñana: |
| arena/blanco: |

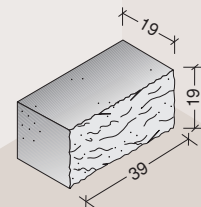
b sólido split

| |
|----------------------|
| medida: 40 x 20 x 20 |
| peso: 29,20 |
| Uds./m.l.: 12,5 |
| gris: |
| rojo: |
| Tiñana: |
| arena/blanco: |

B



BORDILLO BICAPA / ADOQUINES BICAPA

a bordillo A1 bicapa

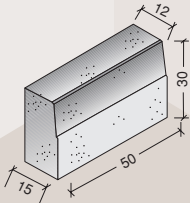

medida: 50 x 30 x 12/15
 peso: 47,22
 Uds./ml: 2
 gris:

b bordillo A2 bicapa

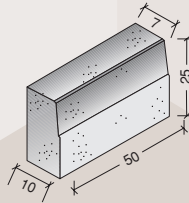

medida: 50 x 25 x 7/10
 peso: 25,92
 Uds./ml: 2
 gris:
 rojo:
 Tiñana:
 arena:

c bordillo jardín bicapa

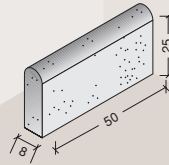

medida: 50 x 25 x 8
 peso: 22,08
 Uds./ml: 2
 gris:
 rojo:
 Tiñana:
 arena:

d bordillo isleta bajo

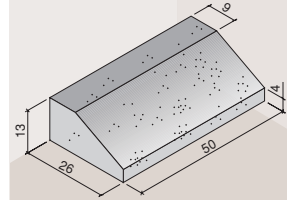

medida: 50 x 26 x 13
 peso: 31
 Uds./ml: 2

e bordillo isleta alto

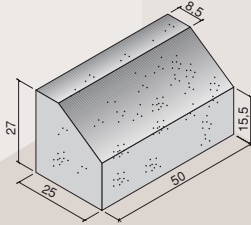

medida: 50 x 25 x 27
 peso: 70
 Uds./m²: 2

a rectangular 1 bicapa

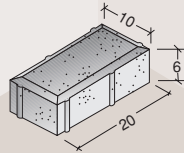

medida: 20 x 10 x 6
 peso: 2,78 Uds./m²: 50
 gris:
 rojo:
 Tiñana:
 arena:
 negro:

b "H" modelo 2 bicapa

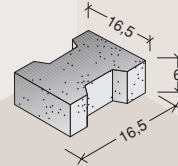

medida: 20 x 16,5 x 6
 peso: 4,27 Uds./m²: 35
 gris:
 rojo:
 Tiñana:
 arena:
 negro:

c tried modelo 3 bicapa

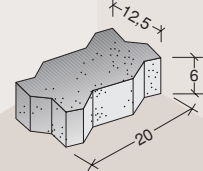

medida: 20 x 12,5 x 6
 peso: 4,27 Uds./m²: 32
 gris:
 rojo:
 Tiñana:
 arena:
 negro:

d modelo 4 bicapa

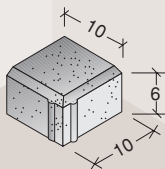

medida: 10 x 10 x 6
 peso: 1,56 Uds./m²: 100
 gris:
 rojo:
 Tiñana:
 arena:
 negro:

e Coda modelo 6 bicapa

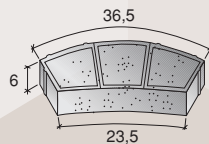

medida: 36,5 x 23,5 x 6
 peso: 6,82 Uds./m²: 22,83
 gris:
 rojo:
 Tiñana:
 arena:
 negro:

B

MUROS DE REVESTIMIENTO DE TALUDES Y CONTENCIÓN DE TIERRAS

a sillarejo Rocés

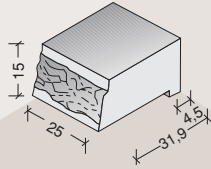

medida: 24 x 32 x 15
 peso: 24 Kg
 Uds./m²: 25
 precio:

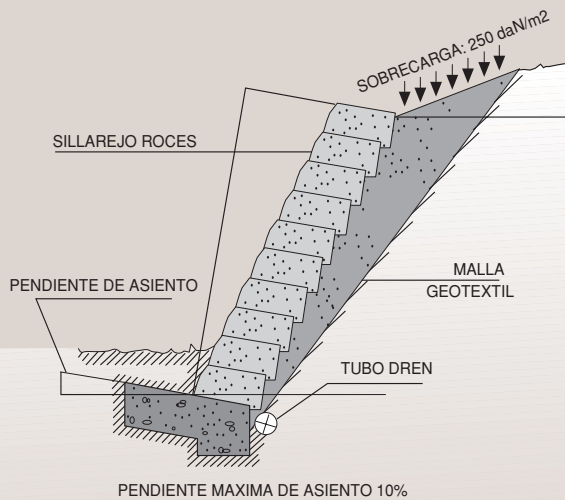

- SIN ESCALA DE DIBUJO, SÓLO ORIENTACIÓN
- LA COMPACTACIÓN DEL TRASDOS DEL MURO DEBE SER EN TONGADAS DE 30 CMS.
- VER OTRAS SOLUCIONES PARA OTRAS ALTURAS
- PIDA LA GUÍA DE INSTALACIÓN DEL MURO
- CONSULTE DETALLES DWG EN NUESTRA WEB

b muro porcupine

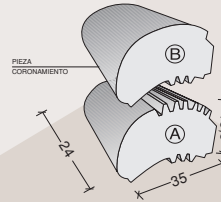

medida: 35 x 18 x 24
 peso: 25 Kg. Uds./m²: 25

① Unidad standard de Porcupine
 tabaco:
 ② Unidad de remate Porcupine

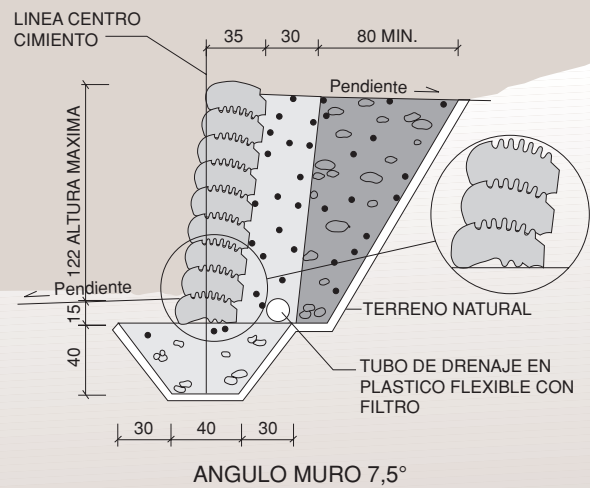

- SIN ESCALA DE DIBUJO
- PIEZAS REVERSIBLES EN MISMA INSTALACIÓN
- LA COMPACTACIÓN DEL TRASDOS DEL MURO DEBE SER EN TONGADAS DE 30 CMS.
- VER OTRAS SOLUCIONES PARA OTRAS ALTURAS
- PIDA LA GUÍA DE INSTALACIÓN DEL MURO
- CONSULTE DETALLES DWG EN NUESTRA WEB

c cubo hormigón con/sin encaje

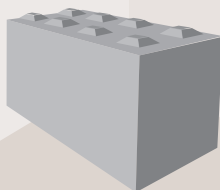

medida: 160 x 80 x 80
 peso: 2400 Kg
 Volumen: 1,024 m³
 precio:

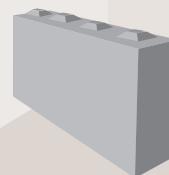

medida: 160 x 80 x 40
 peso: 1200 Kg
 Volumen: 0,512 m³
 precio:

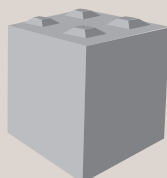

medida: 80 x 80 x 80
 peso: 1200 Kg
 Volumen: 0,512 m³
 precio:



medida: 80 x 80 x 40
 peso: 600 Kg
 Volumen: 0,256 m³
 precio:

B

CERRAMIENTOS FINCAS Y PARCELAS / CERRAMIENTO MACIZO SPLIT

a verja troncos

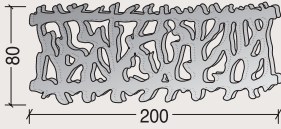

| |
|------------------|
| medida: 200 X 80 |
| peso: 75 |
| gris: |
| rojo: |
| Tiñana: |
| arena/blanco: |

b verja barrotes

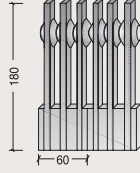

| |
|------------------|
| medida: 180 x 60 |
| peso: 84 |
| gris: |
| rojo: |
| Tiñana: |
| arena/blanco: |

c verja Noviembre

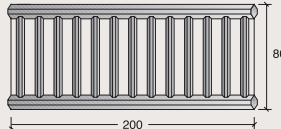

| |
|------------------|
| medida: 200 X 80 |
| peso: 101,5 |
| gris: |
| rojo: |
| Tiñana: |
| arena/blanco: |

d verja portilla

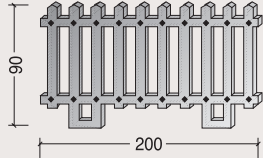

| |
|------------------|
| medida: 200 x 90 |
| peso: 70 |
| gris: |
| rojo: |
| Tiñana: |
| arena/blanco: |

e albardilla split 40

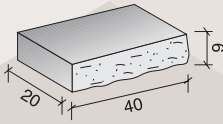

| |
|---------------------------|
| medida: 40 x 20 x 9 |
| peso: 15,5 Uds. /ml.: 2,5 |
| gris: |
| rojo: |
| Tiñana: |
| arena/blanco: |

f albardilla split 50

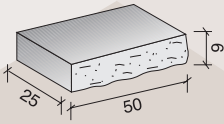

| |
|--------------------------|
| medida: 50 x 25 x 9 |
| peso: 23,42 Uds. /ml.: 2 |
| gris: |
| rojo: |
| Tiñana: |
| arena/blanco: |

g barrote split 50



| |
|--------------------------|
| medida: 50 x 12 x 9 |
| peso: 11,82 Uds. /ml.: 5 |
| gris: |
| rojo: |
| Tiñana: |
| arena/blanco: |

h ladrillo split 10

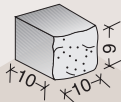

| |
|-------------------------|
| medida: 10 x 10 x 9 |
| peso: 1,9 Uds. /ml.: 20 |
| gris: |
| rojo: |
| Tiñana: |
| arena/blanco: |

i ladrillo split 25

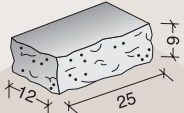

| |
|---|
| medida: 25 x 12 x 9 |
| peso: 5,7 Uds. /ml.: 40 m ² =38,46 |
| gris: |
| rojo: |
| Tiñana: |
| arena/blanco: |

j ladrillo split 30

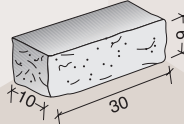

| |
|--------------------------|
| medida: 30 x 10 x 9 |
| peso: 5,84 Uds. /ml.: 20 |
| gris: |
| rojo: |
| Tiñana: |
| arena/blanco: |

k sombrero split 35

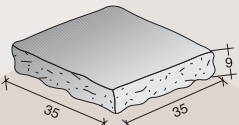

| |
|---------------------|
| medida: 35 x 35 x 9 |
| peso: 25,32 |
| gris: |
| rojo: |
| Tiñana: |
| arena/blanco: |

l sombrero split 40

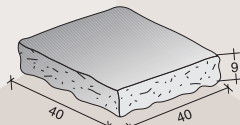

| |
|---------------------|
| medida: 40 x 40 x 9 |
| peso: 30,60 |
| gris: |
| rojo: |
| Tiñana: |
| arena/blanco: |

B

PIEZAS COLUMNA

a standard b-12

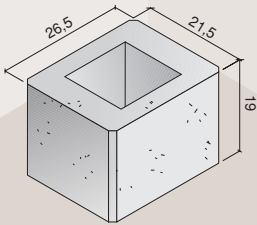

medida: 21,5 x 26,5 x 19
 peso: 15,75
 Uds/m.l.: 5 precio por ud.
 gris:

b 1 encaje b-12

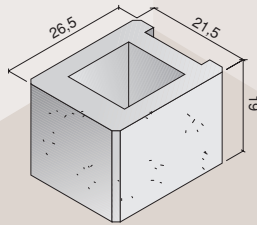

medida: 21,5 x 26,5 x 19
 peso: 14,5
 Uds/m.l.: 5 precio por ud.
 gris:

c 2 encajes b-12

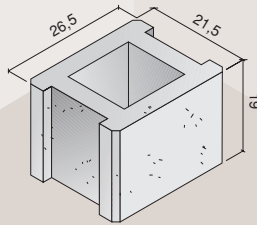

medida: 21,5 x 26,5 x 19
 peso: 13,75
 Uds/m.l.: 5 precio por ud.
 gris:

d esquina b-12

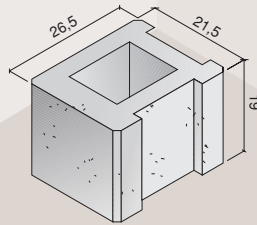

medida: 221,5 x 26,5 x 19
 peso: 14
 Uds/m.l.: 5 precio por ud.
 gris:

e standard b-15

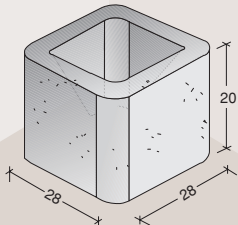

medida: 28 x 28 x 20
 peso: 16
 Uds/m.l.: 5 precio por ud.
 gris:
 rojo:
 Tiñana:
 arena/blanco:

f 1 encaje b-15

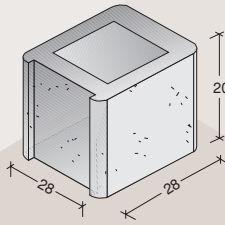

medida: 28 x 28 x 20
 peso: 16
 Uds/m.l.: 5 precio por ud.
 gris:
 rojo:
 Tiñana:
 arena/blanco:

g 2 encajes b-15

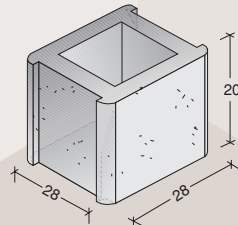

medida: 28 x 28 x 20
 peso: 17
 Uds/m.l.: 5 precio por ud.
 gris:
 rojo:
 Tiñana:
 arena/blanco:

h esquina b-15

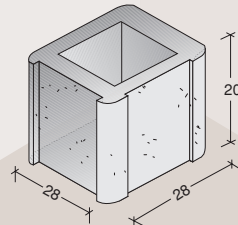

medida: 28 x 28 x 20
 peso: 17
 Uds/m.l.: 5 precio por ud.
 gris:
 rojo:
 Tiñana:
 arena/blanco:

i standard b-20

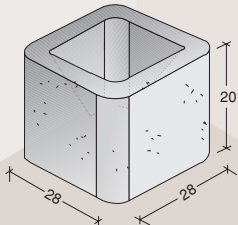

medida: 28 x 28 x 20
 peso: 16
 Uds/m.l.: 5 precio por ud.
 gris:
 rojo:
 Tiñana:
 arena/blanco:

j 1 encaje b-20

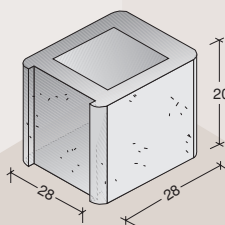

medida: 28 x 28 x 20
 peso: 15,6
 Uds/m.l.: 5 precio por ud.
 gris:
 rojo:
 Tiñana:
 arena/blanco:

k 2 encajes b-20

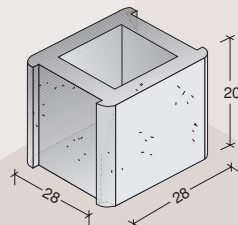

medida: 28 x 28 x 20
 peso: 16,6
 Uds/m.l.: 5 precio por ud.
 gris:
 rojo:
 Tiñana:
 arena/blanco:

l esquina b-20

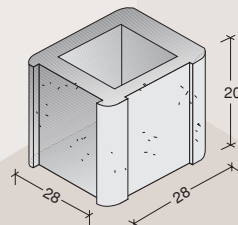

medida: 28 x 28 x 20
 peso: 15,56
 Uds/m.l.: 5 precio por ud.
 gris:
 rojo:
 Tiñana:
 arena/blanco:

B

PIEZAS COLUMNA (cont.) / CELOSÍAS

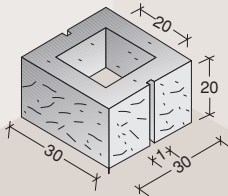
m split 30 x 30 x 20

| |
|---------------------------------|
| medida: 30 x 30 x 20 (int. 20) |
| peso: 23 |
| Uds/m.l.: 5 precio por ud. |
| gris: |
| rojo: |
| Tiñana: |
| arena/blanco: |

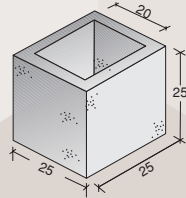
n standard 25 x 25 x 25

| |
|---------------------------------|
| medida: 25 x 25 x 25 (int. 20) |
| Uds/m.l.: 4 precio por ud. |
| gris: |
| peso: 12,52 |
| arrita: |
| peso: 10,71 |

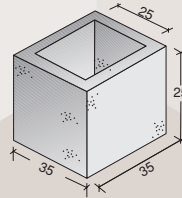
ñ columna standard

| |
|---------------------------------|
| medida: 35 x 35 x 25 (int. 25) |
| Uds/m.l.: 4 precio por ud. |
| gris: |
| peso: 30,70 |
| arrita: |
| peso: 17,20 |

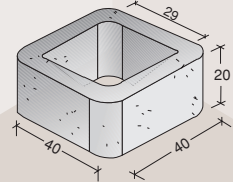
o pilar hormigón

| |
|---------------------------------|
| medida: 40 x 40 x 20 (int. 29) |
| peso: 28 |
| Uds/m.l.: 5 precio por ud. |
| gris: |
| rojo: |
| Tiñana: |
| arena/blanco: |

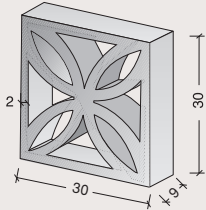
a celosía 11

| |
|---|
| medida: 30 x 30 x 9 |
| peso: 12,44 |
| Uds/m ² : 11 precio por ud. |
| gris: |
| rojo: |
| Tiñana: |
| arena/blanco: |

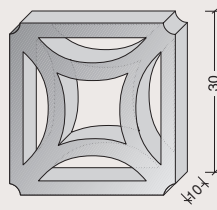
b celosía 7

| |
|---|
| medida: 30 x 30 x 10 |
| peso: 10 |
| Uds/m ² : 11 precio por ud. |
| gris: |
| rojo: |
| Tiñana: |
| arena/blanco: |

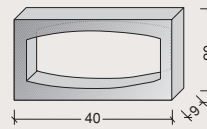
c celosía 5

| |
|---|
| medida: 40 x 20 x 9 |
| peso: 8,84 |
| Uds/m ² : 12,5 precio por ud. |
| gris: |
| rojo: |
| Tiñana: |
| arena/blanco: |

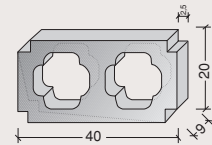
d celosía 8

| |
|---|
| medida: 40 x 20 x 9 |
| peso: 8,6 |
| Uds/m ² : 12,5 precio por ud. |
| gris: |
| rojo: |
| Tiñana: |
| arena/blanco: |

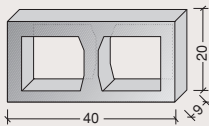
e celosía 9

| |
|---|
| medida: 40 x 20 x 9 |
| peso: 8,28 |
| Uds/m ² : 12,5 precio por ud. |
| gris: |
| rojo: |
| Tiñana: |
| arena/blanco: |

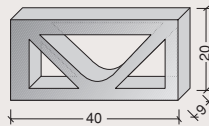
f celosía 10

| |
|---|
| medida: 40 x 20 x 9 |
| peso: 8,7 |
| Uds/m ² : 12,5 precio por ud. |
| gris: |
| rojo: |
| Tiñana: |
| arena/blanco: |

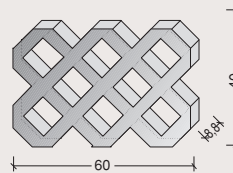
g celosía césped

| |
|---|
| medida: 60 x 40 x 8,8 |
| peso: 28,5 |
| Uds/m ² : 4,16 precio por ud. |
| gris: |
| rojo: |
| Tiñana: |
| arena/blanco: |

B

POSTES DE CIERRE / ALCORQUES / MACETEROS / JARDINERAS

a poste L. 1,80



medida: 1,80 m.
peso: 36 kg.
gris:

b poste L. 2

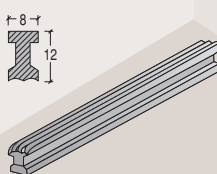

medida: 2 m.
peso: 45 kg.
gris:

c poste L. 2,5

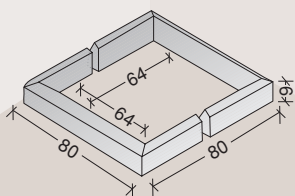

medida: 2,5 m.
peso: 56 kg.
gris:

d poste-columna

medida: bajo pedido
peso: 34,80 kg. L-1,30
gris:

e alcorque tresali

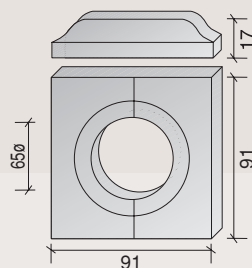
medida: 80 x 80 x 9
peso: 44,10
gris:

f alc. 91x91 ø65

medida: 91 x 91 x 65 ø
peso: 138 kg.
gris:

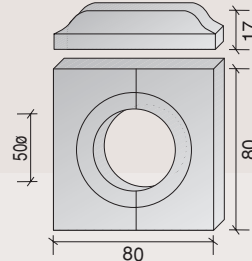
g alc. 80x80 ø50

medida: 80 x 80 x 50 ø
peso: 94 kg.
gris:

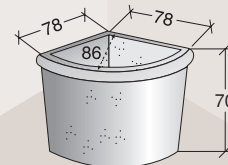
h macetero trébol

medida: 70 x 78 x 78
peso: 320 kg.
gris:

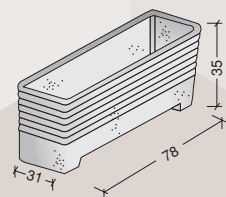
i jardinera bandas

medida: 78 x 35 x 31
peso: 58 kg.
gris:
rojo:
Tiñana:
arena/blanco:

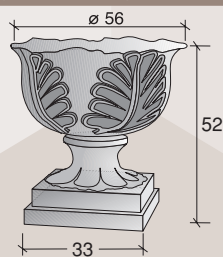
j jardinera regente

medida: 33 x 52 x 56 ø
peso: 66 kg.
gris:
rojo:
Tiñana:
arena/blanco:

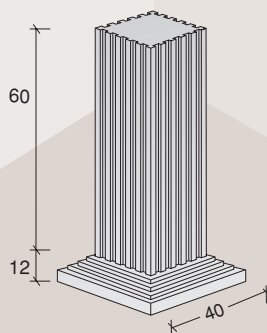
k pedestal clásico

medida: 60 x 40
peso: 105 kg.
gris:

l jardinera tinaja

medida: 34 x 36 ø
peso: 34,67 kg.
gris:
rojo:
Tiñana:
arena/blanco:

B

COLUMNAS / PELDAÑOS / BANCOS / MESAS

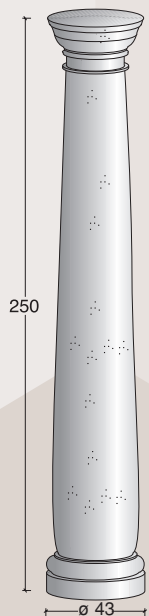
a c. de orden toscano

medida: 43 x 250

peso: 444

gris:

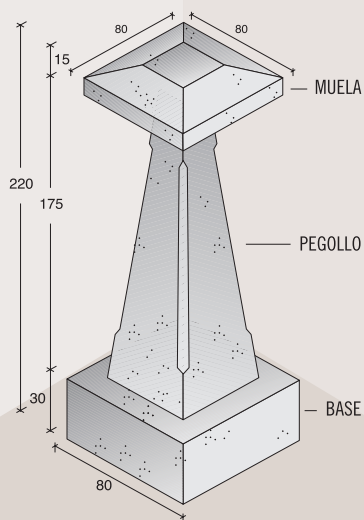
b pegollos

medidas: 220 x 80 x 80

peso: 1212 (muela-168, pegollo-584, base-460)

gris:

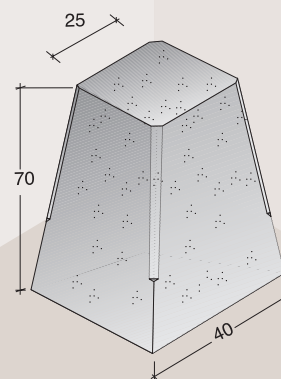
c reposa toneles

medidas: 70 x 40 x 40

peso: 184

gris:

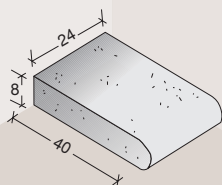
d pieza múltiple ROCES

40 x 24 x 8

peso ud/kg: 15,56 precio por ud.

gris:

rojo:

Tiñana:

arena/blanco:

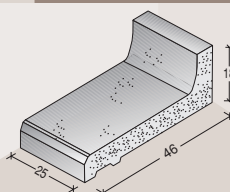
e peldaño modelo 1

medida: 25 x 46 x 18

peso UD/Kg: 19,5

gris:

rojo:

Tiñana:

arena/blanco:

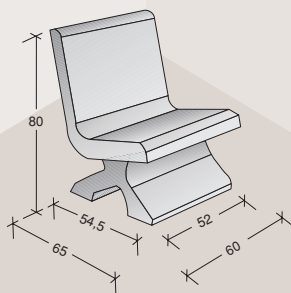
f banco Riaño

nº de piezas: 1

peso: 220

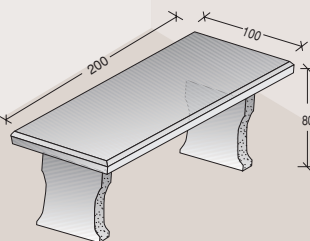
g mesa hércules

nº de piezas: asiento-1 / pie-2

peso: tabla 440; pie 156

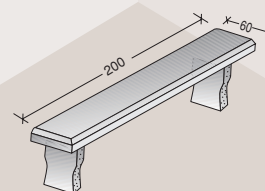
h banco hércules

nº de piezas: tabla-1 / pie-2

peso: asiento 176; pie 60

B

VARIOS / BOTELLEROS

a fuente fontanella

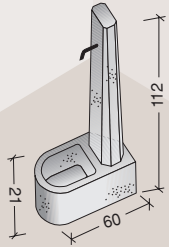

medida: 60 x 21 x 112
 peso: 142
 precio:

b cubo hormigón 0,50 m.

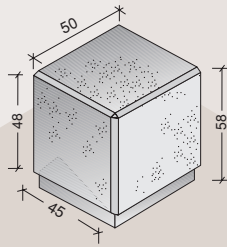

medida: 50 x 50 x 50
 peso: 320
 precio:

c cubo horm. reciclado 1,00 m.

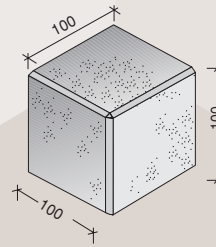

medida: 100 x 100 x 100
 peso: 2400
 precio:

d soporte bicicleta

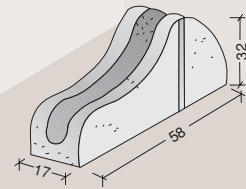

medida: 58 x 17 x 32
 peso: 47
 precio:

e botellero arlita

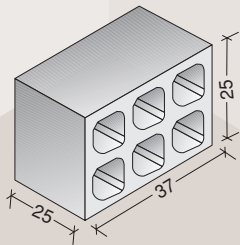

medida: 37 x 25 x 25
 peso: 13,6
 precio:

f botellero italiano

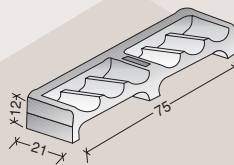

medida: 75 x 21 x 12
 peso: 22
 precio:

g hitos de hormigón

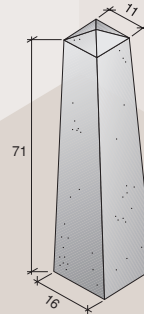

medida: 71 x 16 x 11
 peso: 30,260
 precio:

C EDIFICACIÓN: ALBAÑILERÍA

BLOQUE COMÚN, BÁSICO Y STANDARD



a común 12

| |
|---------------------------|
| medida: 40 x 20 x 12 |
| peso: 11 |
| Uds/m ² : 12,5 |
| gris: |

b común 15

| |
|---------------------------|
| medida: 40 x 20 x 15 |
| peso: 12,1 |
| Uds/m ² : 12,5 |
| gris: |

c común 20

| |
|---------------------------|
| medida: 40 x 20 x 20 |
| peso: 12,64 |
| Uds/m ² : 12,5 |
| gris: |

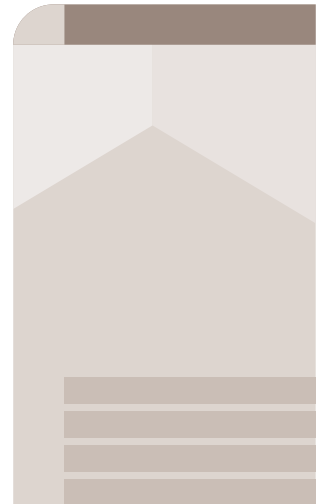

a básico 9

| |
|---------------------------|
| medida: 40 x 20 x 9 |
| peso: 10,4 |
| Uds/m ² : 12,5 |
| gris: |

b básico 12

| |
|---------------------------|
| medida: 40 x 20 x 12 |
| peso: 12,26 |
| Uds/m ² : 12,5 |
| gris: |

c básico 15

| |
|---------------------------|
| medida: 40 x 20 x 15 |
| peso: 13,8 |
| Uds/m ² : 12,5 |
| gris: |

d básico 20

| |
|---------------------------|
| medida: 40 x 20 x 20 |
| peso: 17,7 |
| Uds/m ² : 12,5 |
| gris: |

e básico 25

| |
|---------------------------|
| medida: 40 x 20 x 25 |
| peso: 21 |
| Uds/m ² : 12,5 |
| gris: |
| |
| |

a standard 9

| |
|---------------------------|
| medida: 40 x 20 x 9 |
| peso: 10,4 |
| Uds/m ² : 12,5 |
| gris hidrof.: |
| rojo: |
| Tiñana: |
| arena/blanco: |

b S-9, 2 c. lisas

| |
|---------------------------|
| medida: 40 x 20 x 9 |
| peso: 10,56 |
| Uds/m ² : 12,5 |
| gris hidrof.: |
| rojo: |
| Tiñana: |
| arena/blanco: |

a standard 12

| |
|---------------------------|
| medida: 40 x 20 x 12 |
| peso: 12,26 |
| Uds/m ² : 12,5 |
| gris hidrof.: |
| rojo: |
| Tiñana: |
| arena/blanco: |

b S-12, 2 c. lisas

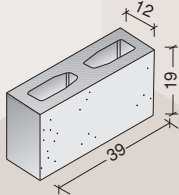

medida: 40 x 20 x 12
peso: 11,75
Uds/m²: 12,5
gris hidrof.:
rojo:
Tiñana:
arena/blanco:

a standard 15

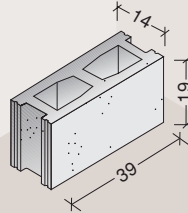

medida: 40 x 20 x 15
peso: 13,82
Uds/m²: 12,5
gris:
rojo:
Tiñana:
arena/blanco:

b medio 15

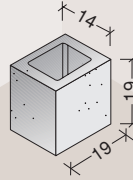

medida: 20 x 20 x 15
peso: 6,42
Uds/m²: 25
gris:
rojo:
Tiñana:
arena/blanco:

c zuncho 15

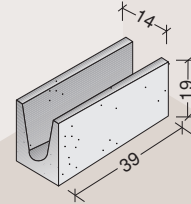

medida: 40 x 20 x 15
peso: 15,43
Uds/m²: 12,5
gris:
rojo:
Tiñana:
arena/blanco:

d terminal 15

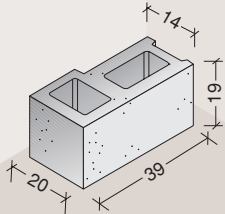

medida: 40 x 20 x 15
peso: 15,22
Uds/m²: 12,5
gris:
rojo:
Tiñana:
arena/blanco:

e 2 caras lisas 15

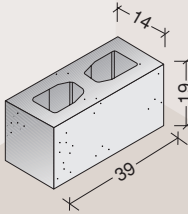

medida: 40 x 20 x 15
peso: 14
Uds/m²: 12,5
gris:
rojo:
Tiñana:
arena/blanco:

a standard 20

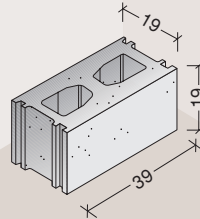

medida: 40 x 20 x 20
peso: 16,70
Uds/m²: 12,5
gris hidrof.:
rojo:
Tiñana:
arena/blanco:

b medio 20

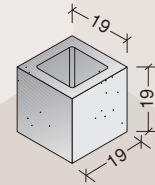

medida: 20 x 20 x 20
peso: 9,14
Uds/m²: 25
gris:
rojo:
Tiñana:
arena/blanco:

c dintel 20

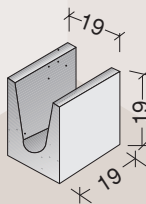

medida: 20 x 20 x 20
peso: 6,6
Uds/m²: 4 m.l.
gris:
rojo:
Tiñana:
arena/blanco:

d zuncho 20

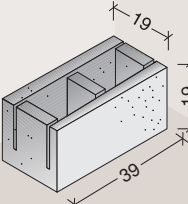

medida: 40 x 20 x 20
peso: 16,6
Uds/m²: 12,5
gris:
rojo:
Tiñana:
arena/blanco:

e 2 caras lisas 20

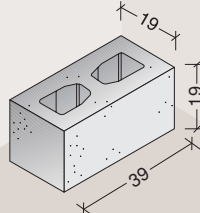

medida: 40 x 20 x 20
peso: 17,18
Uds/m²: 12,5
gris:
rojo:
Tiñana:
arena/blanco:

a standard 25

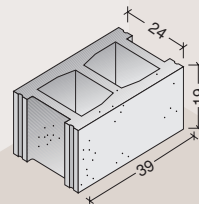

medida: 40 x 20 x 25
peso: 20
Uds/m²: 12,5
gris:
rojo:
Tiñana:
arena/blanco:

a split 15

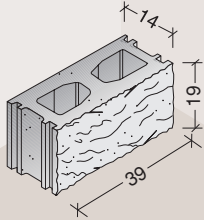

medida: 40 x 20 x 15
peso: 14
Uds/m²: 12,5
gris:
rojo:
Tiñana:
arena/blanco:

b medio sp. 15

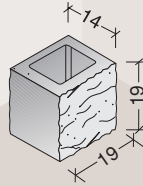

medida: 20 x 20 x 15
peso: 6,64
Uds/m²: 25
gris:
rojo:
Tiñana:
arena/blanco:

c term. 1 c. l. sp. 15

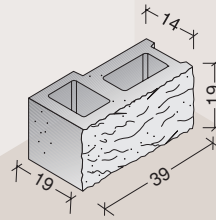

medida: 40 x 20 x 15/20
peso: 14,20
Uds/m²: 12,5
gris:
rojo:
Tiñana:
arena/blanco:

d zuncho sp. 15

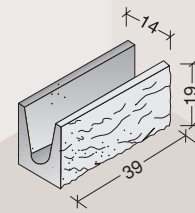

medida: 40 x 20 x 15
peso: 15,3
Uds/m²: 12,5
gris:
rojo:
Tiñana:
arena/blanco:

e terminal sp. 15

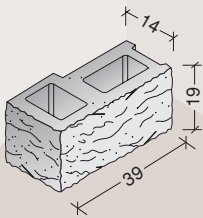

medida: 40 x 20 x 15/20
peso: 18
Uds/m²: 12,5
gris:
rojo:
Tiñana:
arena/blanco:

f 2 c. l. sp. 15

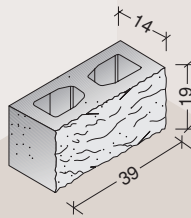

medida: 40 x 20 x 15
peso: 20
Uds/m²: 12,5
gris:
rojo:
Tiñana:
arena/blanco:

a split 20

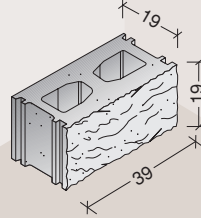

medida: 40 x 20 x 20
peso: 17
Uds/m²: 12,5
gris:
rojo:
Tiñana:
arena/blanco:

b medio sp. 20

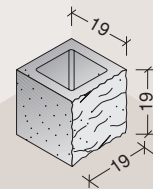

medida: 20 x 20 x 20
peso: 8,5
Uds/m²: 25
gris:
rojo:
Tiñana:
arena/blanco:

c medio term. sp. 20

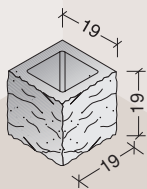

medida: 20 x 20 x 20
peso: 9,52
Uds/m²: 25
gris:
rojo:
Tiñana:
arena/blanco:

d zuncho sp. 20

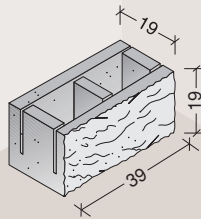

medida: 40 x 20 x 20
peso: 23,36
Uds/m²: 12,5
gris:
rojo:
Tiñana:
arena/blanco:

e terminal sp. 20

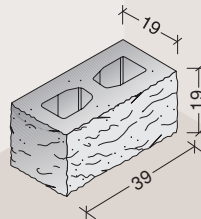

medida: 40 x 20 x 20
peso: 16,6
Uds/m²: 12,5
gris:
rojo:
Tiñana:
arena/blanco:

f 2 caras lisas sp.

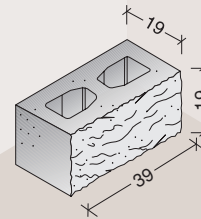

medida: 40 x 20 x 20
peso: 16,6
Uds/m²: 12,5
gris:
rojo:
Tiñana:
arena/blanco:

C

BLOQUES RUDOLPH / PEINADO / STANDARD RAYADO 20



a rudolph 20

| |
|---------------------------|
| medida: 40 x 20 x 20 |
| peso: 18,30 |
| Uds/m ² : 12,5 |
| gris: |
| rojo: |
| Tiñana: |
| arena/blanco: |

b medio rd. 20

| |
|-------------------------|
| medida: 20 x 20 x 20 |
| peso: 9,44 |
| Uds/m ² : 25 |
| gris: |
| rojo: |
| Tiñana: |
| arena/blanco: |

c medio term. rd. 20

| |
|-------------------------|
| medida: 20 x 20 x 20 |
| peso: 9,92 |
| Uds/m ² : 25 |
| gris: |
| rojo: |
| Tiñana: |
| arena/blanco: |

d zuncho rd. 20

| |
|---------------------------|
| medida: 40 x 20 x 20 |
| peso: 17,5 |
| Uds/m ² : 12,5 |
| gris: |
| rojo: |
| Tiñana: |
| arena/blanco: |

e terminal rd. 20

| |
|---------------------------|
| medida: 40 x 20 x 20 |
| peso: 20 |
| Uds/m ² : 12,5 |
| gris: |
| rojo: |
| Tiñana: |
| arena/blanco: |

f 2 caras lisas rd. 20

| |
|---------------------------|
| medida: 40 x 20 x 20 |
| peso: 18,80 |
| Uds/m ² : 12,5 |
| gris: |
| rojo: |
| Tiñana: |
| arena/blanco: |

a peinado

| |
|---------------------------|
| medida: 40 x 20 x 15 |
| peso: 14 |
| Uds/m ² : 12,5 |
| gris: |
| rojo: |
| Tiñana: |
| arena/blanco: |

b peinado 2 caras lisas

| |
|---------------------------|
| medida: 40 x 20 x 15 |
| peso: 17 |
| Uds/m ² : 12,5 |
| gris: |
| rojo: |
| Tiñana: |
| arena/blanco: |

a standard rayado 20

| |
|---------------------------|
| medida: 40 x 20 x 20 |
| peso: 17 |
| Uds/m ² : 12,5 |
| gris: |
| rojo: |
| Tiñana: |
| arena/blanco: |

b zuncho std. 20 rayado

| |
|---------------------------|
| medida: 40 x 20 x 20 |
| peso: 18,5 |
| Uds/m ² : 12,5 |
| gris: |
| rojo: |
| Tiñana: |
| arena/blanco: |

c 20 2 c. lisas rayado

| |
|---------------------------|
| medida: 40 x 20 x 20 |
| peso: 17 |
| Uds/m ² : 12,5 |
| gris: |
| rojo: |
| Tiñana: |
| arena/blanco: |



BLOQUE SPLIT RAYADO 20, 15 / SPLIT MEDIA ALTURA

a split 20 rayado

| |
|---------------------------|
| medida: 40 x 20 x 20 |
| peso: 17 |
| Uds/m ² : 12,5 |
| gris: |
| rojo: |
| Tiñana: |
| arena/blanco: |

b zuncho split 20 ray.

| |
|--------------------------|
| medida: 40 x 20 x 20 |
| peso: 23,36 |
| Uds/m ² : 2,5 |
| gris: |
| rojo: |
| Tiñana: |
| arena/blanco: |

c term. 20 sp. rayado

| |
|---------------------------|
| medida: 40 x 20 x 20 |
| peso: 17 |
| Uds/m ² : 12,5 |
| gris: |
| rojo: |
| Tiñana: |
| arena/blanco: |

d term. sp 20, 2 c.l. ray.

| |
|---------------------------|
| medida: 40 x 20 x 20 |
| peso: 17 |
| Uds/m ² : 12,5 |
| gris: |
| rojo: |
| Tiñana: |
| arena/blanco: |

a split 15 rayado

| |
|---------------------------|
| medida: 40 x 20 x 15 |
| peso: 14,22 |
| Uds/m ² : 12,5 |
| gris: |
| rojo: |
| Tiñana: |
| arena/blanco: |

b zuncho split 15 ray.

| |
|---------------------------|
| medida: 40 x 20 x 15 |
| peso: 15,3 |
| Uds/m ² : 12,5 |
| gris: |
| rojo: |
| Tiñana: |
| arena/blanco: |

c terminal split 15 ray.

| |
|---------------------------|
| medida: 40 x 20 x 15/20 |
| peso: 16,04 |
| Uds/m ² : 12,5 |
| gris: |
| rojo: |
| Tiñana: |
| arena/blanco: |

d split 15, 2 c. l. rayado

| |
|---------------------------|
| medida: 40 x 20 x 15 |
| peso: 14,22 |
| Uds/m ² : 12,5 |
| gris: |
| rojo: |
| Tiñana: |
| arena/blanco: |

a split media altura

| |
|-------------------------|
| medida: 40 x 10 x 15 |
| peso: 7,28 |
| Uds/m ² : 25 |
| gris: |
| rojo: |
| Tiñana: |
| arena/blanco: |

b 2 caras lisas

| |
|-------------------------|
| medida: 40 x 10 x 15 |
| peso: 7,28 |
| Uds/m ² : 25 |
| gris: |
| rojo: |
| Tiñana: |
| arena/blanco: |

c terminal

| |
|-------------------------|
| medida: 40 x 10 x 15/20 |
| peso: 9 |
| Uds/m ² : 25 |
| gris: |
| rojo: |
| Tiñana: |
| arena/blanco: |

| |
|--|
| |
| |
| |
| |
| |
| |
| |
| |

BLOQUE SPLIT MEDIA ALTURA (vistos) (continuación) / LADRILLOS Y TABIQUEROS. BLOQUE MEDIANERÍA Y MULTICÁMARA (vistos y no vistos)

e medio

| |
|-------------------------|
| medida: 20 x 10 x 15 |
| peso: 4 |
| Uds/m ² : 50 |
| gris: |
| rojo: |
| Tiñana: |
| arena/blanco: |

a ladrillo macizo

| |
|-------------------------|
| medida: 25 x 12 x 7 |
| peso: 7,28 |
| Uds/m ² : 32 |
| hormigón: |
| |
| |

b ladrillo perforado

| |
|-------------------------|
| medida: 25 x 12 x 7 |
| peso: 3,38 |
| Uds/m ² : 32 |
| hormigón: |
| |
| |

c ladrillo multiperforado

| |
|-------------------------|
| medida: 25 x 12 x 10 |
| peso: 4 |
| Uds/m ² : 35 |
| hormigón: |
| |
| |

d lad. split 25x12x9

| |
|-------------------------|
| medida: 25 x 12 x 9 |
| peso: 5,7 |
| Uds/m ² : 32 |
| gris: |
| rojo: |
| Tiñana: |
| arena/blanco: |

e lad. split 30x10x10

| |
|-------------------------|
| medida: 30 x 10 x 10 |
| peso: 5,84 |
| Uds/m ² : 25 |
| gris: |
| rojo: |
| Tiñana: |
| arena/blanco: |

f lad. split 10x10x10

| |
|-------------------------|
| medida: 10 x 10 x 10 |
| peso: 1,9 |
| Uds/m ² : 25 |
| gris: |
| rojo: |
| Tiñana: |
| arena/blanco: |

g tabiquero

| |
|-------------------------|
| medida: 50 x 20 x 6 |
| peso: 9,687 |
| Uds/m ² : 10 |
| hormigón: |
| |
| |

h bloque 50x20x12

| |
|-------------------------|
| medida: 50 x 20 x 12 |
| peso: 15,625 |
| Uds/m ² : 10 |
| hormigón: |
| |
| |

i multicámara 50x20x25

| |
|-------------------------|
| medida: 50 x 20 x 25 |
| peso: 35,75 |
| Uds/m ² : 10 |
| hormigón: |
| |
| |

| |
|--|
| |
| |
| |
| |
| |

| |
|--|
| |
| |
| |
| |
| |

a tabiquero de arlita

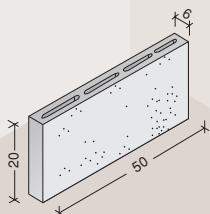

medida: 50 x 20 x 6
peso: A=5,08
Uds/m²: 10
Arlita:

b arliblock 12

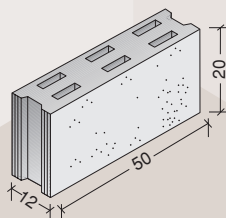

medida: 50 x 12 x 20
peso: 12,06
Uds/m²: 10
Arlita:

c arliblock 15

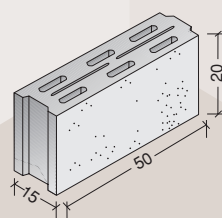

medida: 50 x 20 x 15
peso: 14,18
Uds/m²: 10
Arlita:

d multicámaras 20

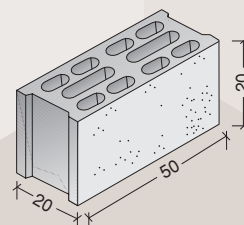

medida: 50 x 20 x 20
peso: 10,52
Uds/m²: 10
Arlita:

e multicámara 25

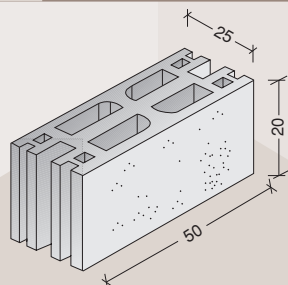

medida: 50 x 20 x 25
peso: 20
Uds/m²: 10
Arlita:

f arliblock 25 macizo

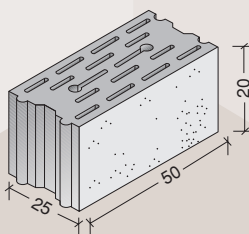

medida: 50 x 20 x 25
peso: 22
Uds/m²: 10
Arlita:

g dintel 25

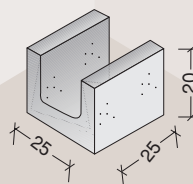

medida: 25 x 20 x 25
peso: 9,06
Uds/m²: 33
Arlita:

h ladrillo arliblock 12

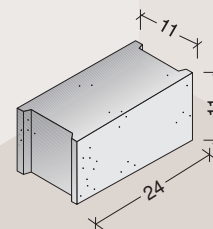

medida: 24 x 11 x 11
peso: 2,80
Uds/m²: 36
Arlita:

i acústico 30 x 20 x 17

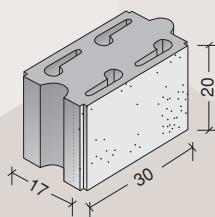

medida: 30 x 20 x 17
peso: 14,00
Uds/m²: 15,87
Arlita:

j termo-acústico 25

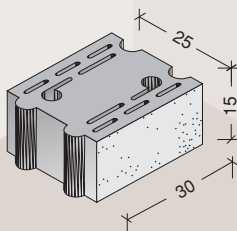

medida: 30 x 15 x 25
peso:
Uds/m²: 15,87
Arlita:

PLAQUETAS DE HORMIGÓN

a standard

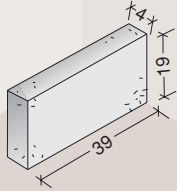

medida: 40 x 20 x 4
 peso: 6,325
 Uds/m²: 12,5
 gris:
 rojo:
 Tiñana:
 arena/blanco:

b media standard

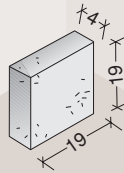

medida: 20 x 20 x 4
 peso: 3,16
 Uds/m²: 25
 gris:
 rojo:
 Tiñana:
 arena/blanco:

c split

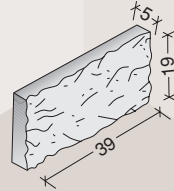

medida: 40 x 20 x 5
 peso: 8,00
 Uds/m²: 12,5
 gris:
 rojo:
 Tiñana:
 arena/blanco:

d split med. altura

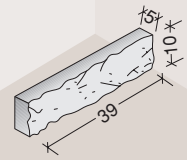

medida: 40 x 10 x 5
 peso: 6,25
 Uds/m²: 25
 gris:
 rojo:
 Tiñana:
 arena/blanco:

e media split

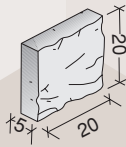

medida: 20 x 20 x 5
 peso: 4,30
 Uds/m²: 25
 gris:
 rojo:
 Tiñana:
 arena/blanco:

f rudolph

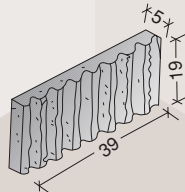

medida: 40 x 20 x 5
 peso: 7,12
 Uds/m²: 12,5
 gris:
 rojo:
 Tiñana:
 arena/blanco:

g rud. med. alt. 40

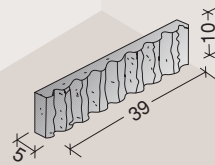

medida: 40 x 10 x 5
 peso: 3,55 Uds/m²: 25
 gris:
 rojo:
 Tiñana:
 arena/blanco:

h media rudolph 20

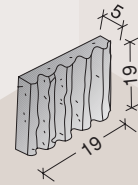

medida: 20 x 20 x 5
 peso: 3,64 Uds/m²: 25
 gris:
 rojo:
 Tiñana:
 arena/blanco:

i pieza en "L" std.

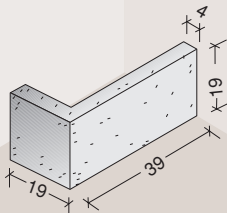

medida: 40 x 20 x 20
 peso: 8,12
 Uds/m²: 12,5
 gris:
 rojo:
 Tiñana:
 arena/blanco:

j pieza en "L" split

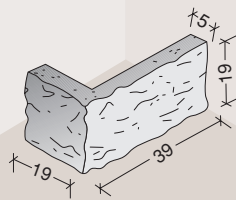

medida: 40 x 20 x 20
 peso: 11,04
 Uds/m²: 12,5
 gris:
 rojo:
 Tiñana:
 arena/blanco:

k pieza en "L" rudolph

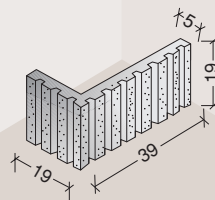

medida: 40 x 20 x 20
 peso: 10,64
 Uds/m²: 12,5
 gris:
 rojo:
 Tiñana:
 arena/blanco:

C

REJILLAS DE VENTILACIÓN / SOMBRERETES

a rejilla de ventilación hormigón de lamas fijas

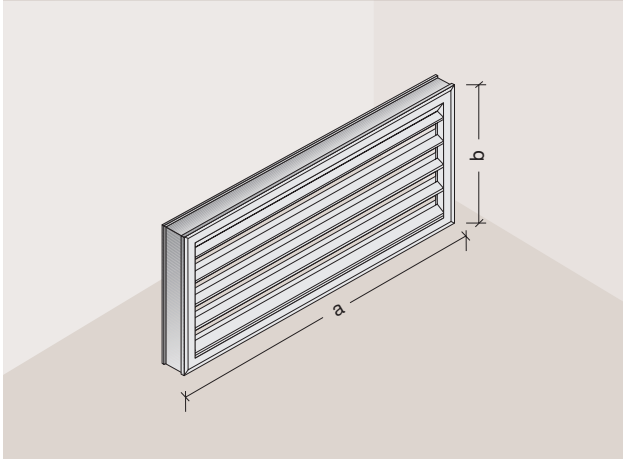

| referencia | a x b | a x b | a x b |
|---------------|---------|---------|---------|
| medida: | 60 x 60 | 60 x 30 | 40 x 40 |
| peso: | 27,82 | 17,12 | 13,76 |
| gris: | | | |
| rojo: | | | |
| Tiñana: | | | |
| arena/blanco: | | | |

a clásico 1

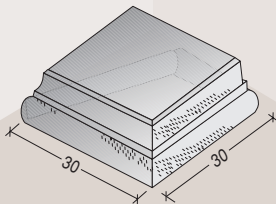

medida: 30 x 30 x 8

peso: 10,84

gris:

rojo:

Tiñana:

arena/blanco:

b clásico 2

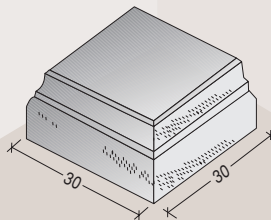

medida: 30 x 30 x 10

peso: 14,56

gris:

rojo:

Tiñana:

arena/blanco:

c clásico 3

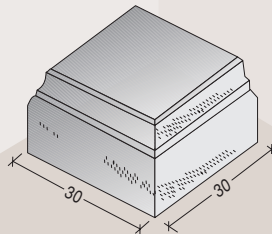

medida: 30 x 30 x 12

peso: 20,18

gris:

rojo:

Tiñana:

arena/blanco:

d modelo 1

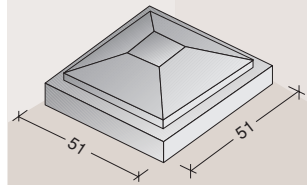

medida: 51 x 51 x 24

peso: 57,54

gris:

rojo:

Tiñana:

arena/blanco:

e modelo 2

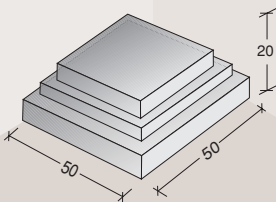

medida: 51 x 51 x 20

peso: 56,64

gris:

rojo:

Tiñana:

arena/blanco:

f split 25x25

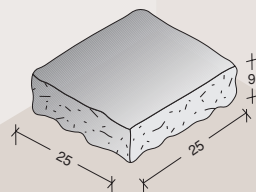

medida: 25 x 25 x 9

peso: 13

gris:

rojo:

Tiñana:

arena/blanco:

g sp. 30/35/40/45/50

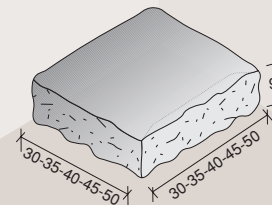

medida: 30/35/40/45/50 x BIS

peso: 27 a 51

gris:

rojo:

Tiñana:

arena/blanco:

h bola

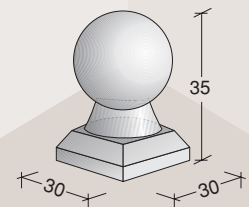

medida: 30 x 30 x 35

peso: 27,34

gris:

rojo:

Tiñana:

arena/blanco:

C

SOMBRETES (continuación)

i piña

medida: 23 x 23 x 42
 peso: 18,64
 gris:
 rojo:
 Tiñana:
 arena/blanco:

j obelisco

medida: 30 x 30 x 41
 peso: 29,82
 gris:
 rojo:
 Tiñana:
 arena/blanco:

k copa cáliz

medida: 30 x 30 x 34
 peso: 28,76
 gris:
 rojo:
 Tiñana:
 arena/blanco:

l piramidal

medida: 26 x 26 x 19
 peso: 9,6
 gris:
 rojo:
 Tiñana:
 arena/blanco:

m Noreña I

medida: 38 x 38 x 10
 peso: 26,54
 gris:
 rojo:
 Tiñana:
 arena/blanco:

n Noreña II

medida: 38 x 38 x 16
 peso: 32,36
 gris:
 rojo:
 Tiñana:
 arena/blanco:

ñ 25x25

medida: 25 x 25 x 5
 peso: 5
 gris:
 rojo:
 Tiñana:
 arena/blanco:

o 33x28

medida: 33 x 28 x 5
 peso: 8,22
 gris:
 rojo:
 Tiñana:
 arena/blanco:

p 35x35

medida: 35 x 35 x 12
 peso: 17,98
 gris:
 rojo:
 Tiñana:
 arena/blanco:

q 48x48

medida: 48 x 48 x 10
 peso: 38,78
 gris:
 rojo:
 Tiñana:
 arena/blanco:

r 52x52

medida: 53 x 53 x 14
 peso: 57
 gris:
 rojo:
 Tiñana:
 arena/blanco:

s capitel clásico

medida: 35 x 35 x 10
 peso: 27,76
 gris:
 rojo:
 Tiñana:
 arena/blanco:

C

SOMBRERETE / CORNISAS / CANECILLOS / CARGADEROS / PONTONES

t sombrero granadino

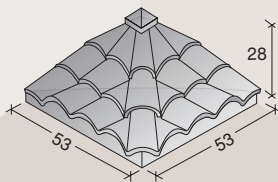

medida: 53 x 53 x 28
 peso: 40,2
 gris:
 rojo:
 Tiñana:
 arena/blanco:

a cornisa Lillo

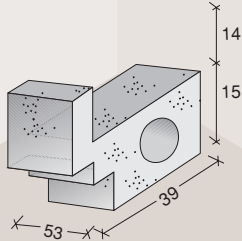

medida: 39 x 29 x 19
 peso: 18,96
 gris:
 rojo:
 Tiñana:
 arena/blanco:

b cornisa onís

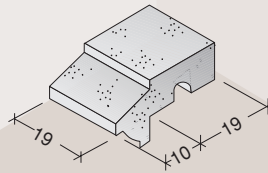

medida: 20 x 20 x 30
 peso: 10,18 Uds/ml.: 5
 gris:
 rojo:
 Tiñana:
 arena/blanco:

c canecillo

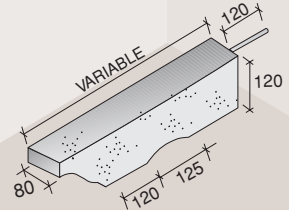

medida: 120 x 80 x variable <1,10
 peso Ud/Kg: 22,32
 gris:

d cargadero pretensado

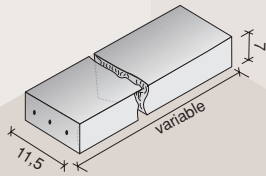

medida: 11,5 x 7
 peso: 18 k.m.l.
 gris:

e pontón canario

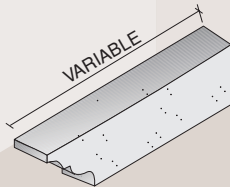

medida: bajo pedido
 peso: 18
 Uds/m.l.: precio por m.l.
 gris:
 acabado: liso / pecho paloma

C

ALBARDILLAS / VIERTEGUAS

a 60 x 15 x 7/5

| |
|---------------------------|
| medida: 60 x 15 x 7/5 |
| peso: 10 |
| Uds/m.l.: precios por Ud. |
| gris: |
| rojo: |
| Tiñana: |
| arena/blanco: |

b 60 x 20 x 7/5

| |
|---------------------------|
| medida: 60 x 20 x 7/5 |
| peso: 12 |
| Uds/m.l.: precios por Ud. |
| gris: |
| rojo: |
| Tiñana: |
| arena/blanco: |

c 60 x 25 x 7/5

| |
|--------------------------------|
| medida: 60 x 25 x 7/5 |
| peso: 20,88 |
| Uds/m.l.: 1,67 precios por Ud. |
| gris: |
| rojo: |
| Tiñana: |
| arena/blanco: |

d 50 x 38 x 8/5,5

| |
|-----------------------------|
| medida: 50 x 38 x 8/5,5 |
| peso: 32 |
| Uds/m.l.: 2 precios por Ud. |
| gris: |
| rojo: |
| Tiñana: |
| arena/blanco: |

e D/G B/15 Chaflán

| |
|-----------------------------|
| medida: 30 x 19 x 5 |
| peso: 7,2 |
| Uds/m.l.: 5 precios por ud. |
| gris: |
| rojo: |
| Tiñana: |
| arena/blanco: |

f D/G B/20 Chaflán

| |
|-----------------------------|
| medida: 30 x 19 x 5 |
| peso: 8,27 |
| Uds/m.l.: 5 precios por ud. |
| gris: |
| rojo: |
| Tiñana: |
| arena/blanco: |

g D/G B/20 Plana

| |
|----------------------|
| medida: 20 x 40 x 19 |
| peso: 11,25 |
| Uds/m.l.: 5 |
| gris: |
| rojo: |
| Tiñana: |
| arena/blanco: |

h D/G B/12 Chaflán 20 cm

| |
|----------------------|
| medida: 20 x 20 x 10 |
| peso: 10,675 |
| Uds/m.l.: 5 |
| gris: |
| rojo: |
| Tiñana: |
| arena/blanco: |

a modelo 1

| |
|---------------------|
| medida: bajo pedido |
| peso: 48,05 varía |
| Uds/m.l.: 1 |
| gris: |
| rojo: |
| Tiñana: |
| arena/blanco: |

b modelo 2

| |
|----------------------------|
| medida: 20 x 19 x 19 |
| peso: 11,29 |
| Uds/m.l.: 5 precio por Ud. |
| gris: |
| rojo: |
| Tiñana: |
| arena/blanco: |

c modelo 3

| |
|----------------------------|
| medida: 30 x 19 x 9 |
| peso: 11,04 |
| Uds/m.l.: 5 precio por Ud. |
| gris: |
| rojo: |
| Tiñana: |
| arena/blanco: |

d oficina técnica

| |
|---------------------------|
| medida: bajo pedido |
| peso: 21,50 |
| Uds/m.l.: precio por m.l. |
| gris: |
| rojo: |
| Tiñana: |
| arena/blanco: |

C

CONDUCTOS DE VENTILACIÓN* / PIEZAS TIRO EXTERIOR VISTAS

*según normas UNE 123001, NTE-ISH y RITE

a standard

* ISH-3 pieza múltiple

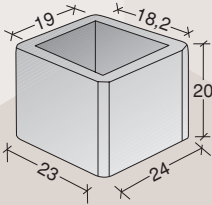

medida: 23 x 24 x 20

peso: 9,30

Uds/m.: 5

hormigón:

b standard reducido

* ISH-2 pieza simple

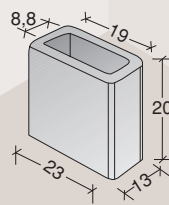

medida: 23 x 13 x 20

peso: 5,36

Uds/m.: 5

hormigón:

c básico

* ISH-9 pieza simple

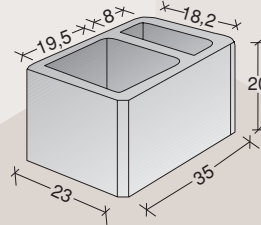

medida: 23 x 35 x 20

peso: 14,88

Uds/m.: 5

hormigón:

d doble

* ISH-6 pieza doble simple

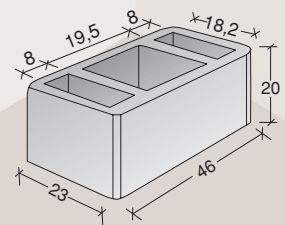

medida: 23 x 46 x 20

peso: 15,7

Uds/m.: 5

hormigón:

e desvío básico

* ISH-7 desviación simple

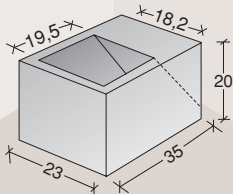

medida: 23 x 35 x 20

peso: 15,36

Uds/m.: 5

hormigón:

f desvío doble

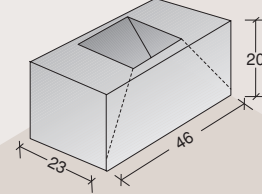

medida: 23 x 46 x 20

peso: 19,60

Uds/m.: 5

hormigón:

g acometida simple

* ISH-9 pieza simple

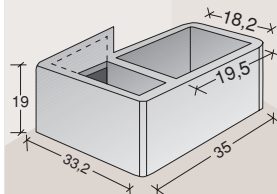

medida: 35 x 33,2 x 19

peso:

Uds/m.: 5 m.l.

hormigón:

h acometida standard 2

* ISH-9 pieza simple

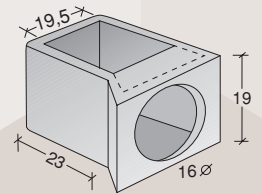

medida: 23 x 19 x 19

peso:

Uds/m.: 4 m.l.

hormigón:

i acometida lateral

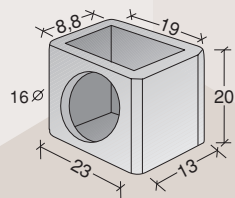

medida: 23 x 13 x 20

peso:

Uds/m.: 5 m.l.

hormigón:

j pieza simple unitaria

* ISH-2 pieza simple

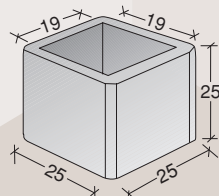

medida: 25 x 25 x 25

peso:

Uds/m.: 4 m.l.

hormigón:

C

ASPIRADORES ESTÁTICOS Y TAPAS DE CHIMENEA*

*según normas UNE 123001, NTE-ISH y RITE

a modelo 1 / 51 x 41 x 40

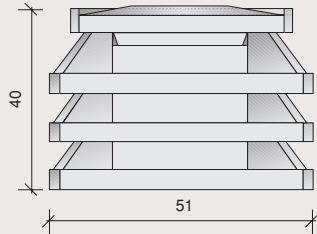

sección útil-segmento (ud.): 551 cm²

peso conjunto (aprox.): 71,16 kg



pieza remate/tapa

medida: 45 x 35 x 8

peso: 15,92

gris:

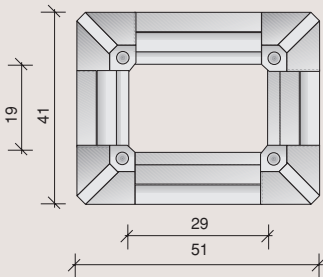
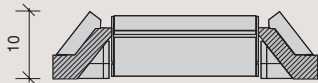

segmento

medida: 51 x 41 x 10

peso: 17,92

gris:

b modelo 2 / 61 x 41 x 40

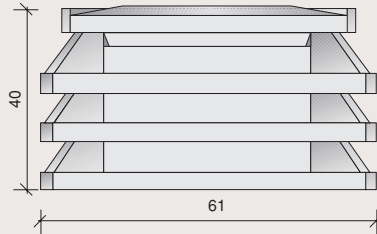

sección útil-segmento (ud.): 741 cm²

peso conjunto (aprox.): 85 kg

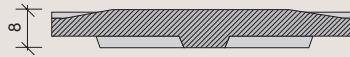

pieza remate/tapa

medida: 55 x 35 x 8

peso: 20,5

gris:

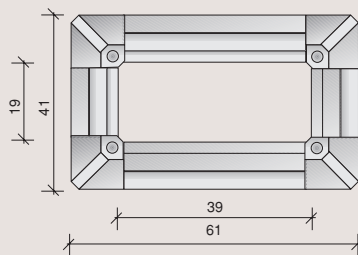
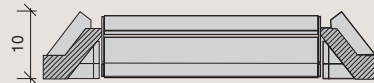

segmento

medida: 61 x 41 x 10

peso: 21,5

gris:

c modelo 3 / 50 x 50 x 33

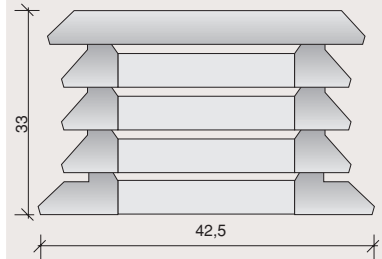

sección útil-segmento (ud.): 676 cm²

peso conjunto (aprox.): 68,92 kg

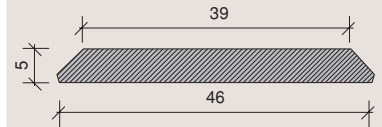

pieza remate/tapa

medida: 45 x 45 x 5

peso: 15,54

gris:

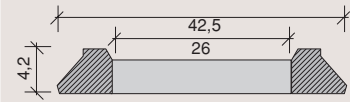

segmento

medida: 42,5 x 42,5 x 4,2

peso: 8,82

gris:

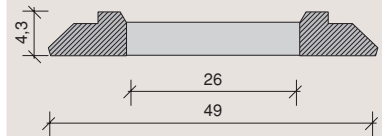

base

medida: 50 x 50

peso: 14,22

gris:

EDIFICACIÓN: FORJADOS, PLACAS DE CUBIERTA, PILARES Y VIGAS



FORJADOS PRETENSADOS / FORJADOS VIGUETA AUTOPORTANTE / PRELOSA PRETENSADA / CASETÓN

a forjado pretensado y bovedilla de hormigón semirresistente T12

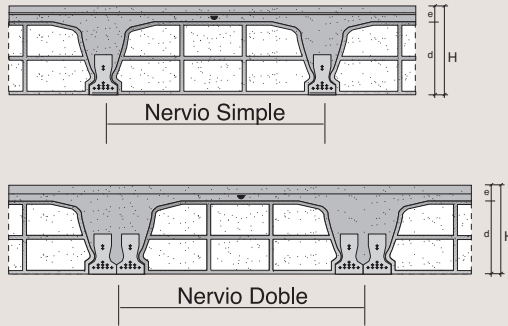

| bovedilla / canto (d) | medida | peso/ud. | precio |
|-----------------------|-----------------|--------------|--------|
| 12 | 62,60 x 20 x 12 | 13,58 kg/ud. | |
| 15 | 62,60 x 20 x 15 | - | |
| 17 | 62,60 x 20 x 17 | - | |
| 20 | 62,60 x 20 x 20 | 17,70 kg/ud. | |
| 22 | 62,60 x 20 x 22 | - | |
| 25 | 62,60 x 20 x 25 | 20,70 kg/ud. | |
| 27 | 62,60 x 20 x 27 | 24,86 kg/ud. | |
| 30 | 62,60 x 20 x 30 | 25,15 kg/ud. | |
| vigueta pretensada | | 22 Kg./m.l. | |
| vigueta pretensada T1 | | | |
| vigueta pretensada T2 | | | |
| vigueta pretensada T3 | | | |
| vigueta pretensada T4 | | | |
| vigueta pretensada T5 | | | |

b forjado pretensado y bovedilla de hormigón autorresistente T18

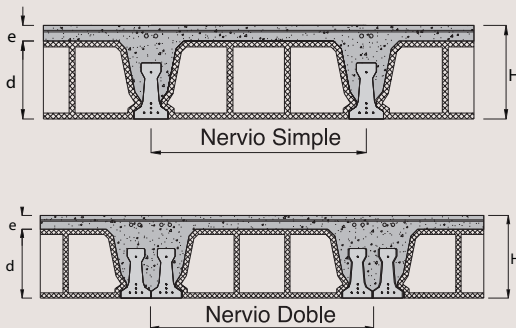

| bovedilla / canto (d) | medida | peso/ud. | precio |
|------------------------------------|-----------------|--------------|--------|
| 20 | 62,60 x 20 x 20 | 17,70 kg/ud. | |
| 22 | 62,60 x 20 x 22 | - | |
| 25 | 62,60 x 20 x 25 | 20,70 kg/ud. | |
| 27 | 62,60 x 20 x 27 | 24,86 kg/ud. | |
| 30 | 62,60 x 20 x 30 | 25,15 kg/ud. | |
| vigueta pretensada autoportante | | 27 kg/ml | |
| vigueta pretensada autoportante A5 | | | |

b preloso pretensado ROCES tipo A

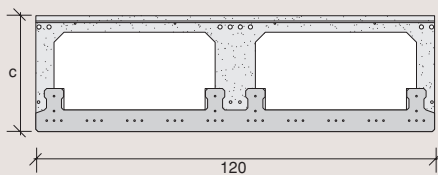

CANTOS FORJADO

| |
|----------------------------------|
| 12 ⁺⁴ / ₊₅ |
| 15 ⁺⁴ / ₊₅ |
| 17 ⁺⁴ / ₊₅ |
| 22 ⁺⁴ / ₊₅ |
| 24 ⁺⁴ / ₊₅ |
| 25 ⁺⁴ / ₊₅ |
| 27 ⁺⁴ / ₊₅ |
| 30 ⁺⁴ / ₊₅ |
| 35 ⁺⁴ / ₊₅ |
| 40 ⁺⁴ / ₊₅ |
| 45 ⁺⁴ / ₊₅ |

c preloso pretensado ROCES tipo B

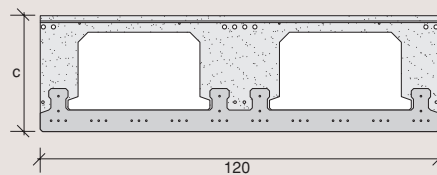

CANTOS FORJADO

| |
|----------------------------------|
| 12 ⁺⁴ / ₊₅ |
| 15 ⁺⁴ / ₊₅ |
| 17 ⁺⁴ / ₊₅ |
| 22 ⁺⁴ / ₊₅ |
| 24 ⁺⁴ / ₊₅ |
| 25 ⁺⁴ / ₊₅ |
| 27 ⁺⁴ / ₊₅ |
| 30 ⁺⁴ / ₊₅ |
| 35 ⁺⁴ / ₊₅ |
| 40 ⁺⁴ / ₊₅ |
| 45 ⁺⁴ / ₊₅ |

d bovedilla casetón 30

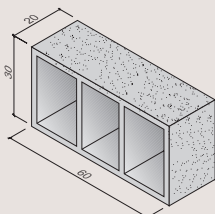

| |
|-------------------------|
| medida: 60 x 30 x 20 |
| peso aprox.: 35,100 Kg. |
| precio: |

e bovedilla casetón 25

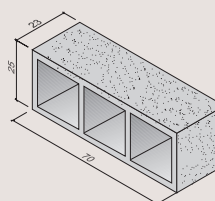

| |
|------------------------|
| medida: 70 x 25 x 22,5 |
| peso aprox.: 35 Kg. |
| precio: |

D



FORJADOS DE PLACA ALVEOLAR ROCÉS (CONT.) Y VIGA TUBULAR

e forjado placa alveolar de 120 x 32 cm.

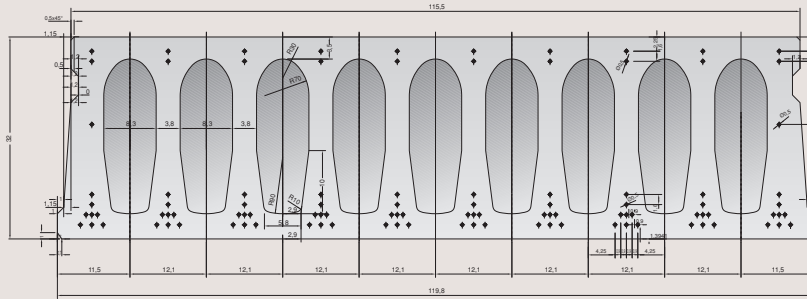

| |
|---------------------------|
| código |
| medida: 120 x 32 |
| peso aprox.: 580 Kg./m.l. |
| densidad: 2,4 |

f forjado placa alveolar de 120 x 40 cm.

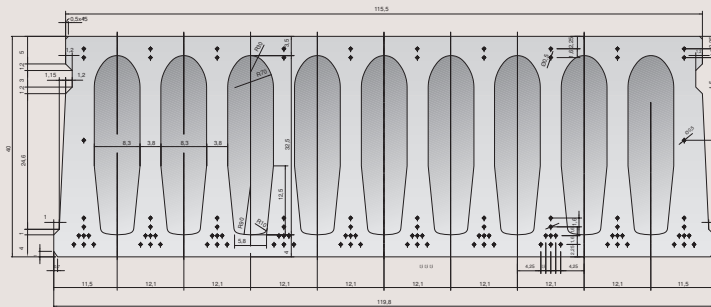

| |
|---------------------------|
| código |
| medida: 120 x 40 |
| peso aprox.: 636 Kg./m.l. |
| densidad: 2,4 |

g forjado placa alveolar de 120 x 50 cm.

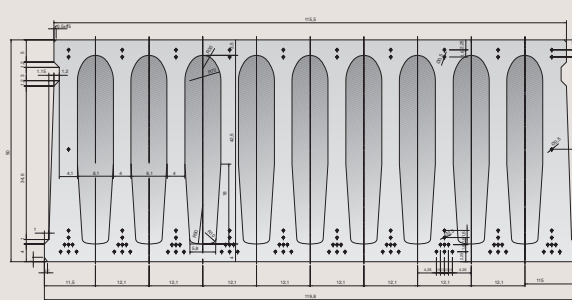

| |
|---------------------------|
| código |
| medida: 120 x 50 |
| peso aprox.: 763 Kg./m.l. |
| densidad: 2,4 |

h viga tubular canto 20 cm.

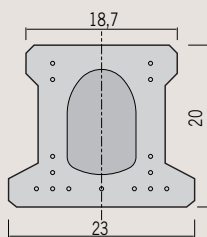

| |
|--------------------------|
| medida: 20x23 |
| peso aprox.: 65 Kg./m.l. |
| densidad: 2,4 |

i viga tubular canto 25 cm.

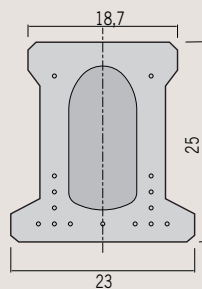

| |
|--------------------------|
| medida: 25x23 |
| peso aprox.: 75 Kg./m.l. |
| densidad: 2,4 |

j viga tubular canto 30 cm.

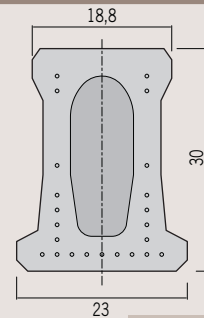

| |
|--------------------------|
| medida: 30x23 |
| peso aprox.: 91 Kg./m.l. |
| densidad: 2,4 |

D



MUROS ROCÉS / FORJADOS DE PISOS Y CUBIERTA ALIGERADO PLACARLIT-ROCÉS Y PLACAS DE CUBIERTA / PANEL CERRAMIENTO Y ESCALERA PREFABRICADA

a muros dobles prefabricados roces

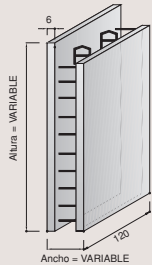

código
medida: 120 x ancho variable
h= variable

b panel de cerramiento armado Rocés

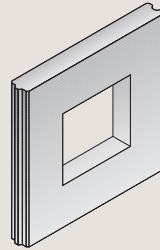

| tipo | espesor | ancho max. | longitud max. | Resistencia al fuego |
|----------------|---------|------------|---------------|----------------------|
| Panel Rocés 12 | 12 cm. | 250 cm. | 10 m. | ≥90 minutos |
| Panel Rocés 14 | 14 cm. | 250 cm. | 11 m. | ≥120 minutos |
| Panel Rocés 17 | 20 cm. | 250 cm. | 14 m. | ≥180 minutos |

c escalera prefabricada Rocés

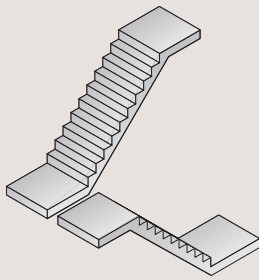

medida variable:
altura variable
descansos opcionales
ancho variable

d forjado con placa aligerada de cubierta Placarlit canto 5 cm.

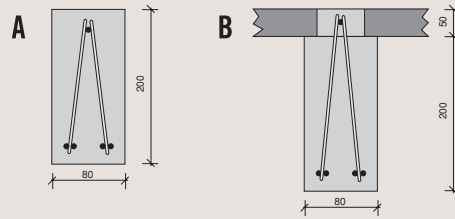

e barrera de hormigón doble prefabricada "New Jersey"

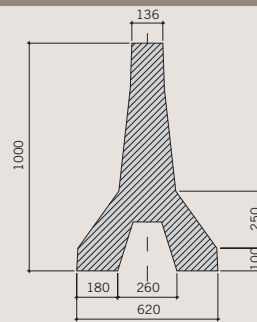
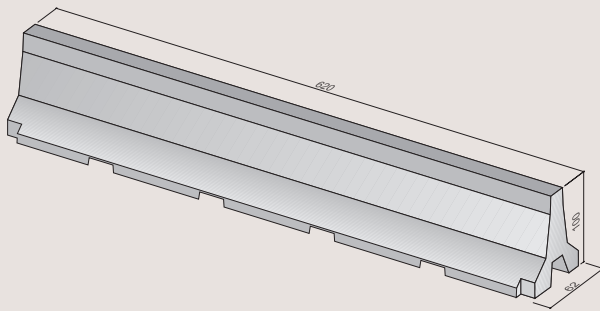

medida: hasta 6,20
peso aprox.: 604 Kg./m.l.
precio:

f barrera de hormigón simple prefabricada "New Jersey"

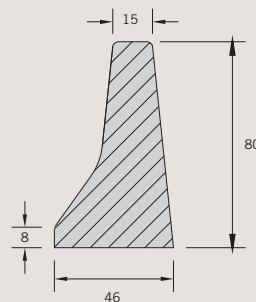
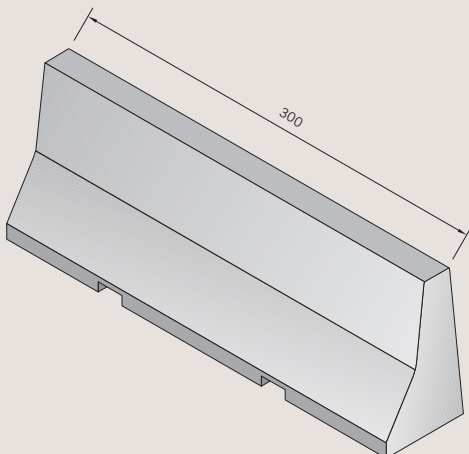

| medidas | pesos | precio |
|-----------|-------|--------|
| 160x80x80 | 2460 | |
| 160x40x80 | 1606 | |
| 80x80x80 | 1703 | |
| 80x40x80 | 1325 | |

SEPARADOR GRANELES, PANTALLA ACÚSTICA DE ARLITA Y PLACAS DE CUBIERTA PRETENSADAS

a separador graneles "L" 4 m.

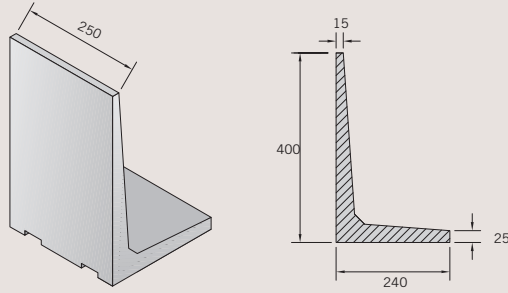

b separador graneles "L" 5 m.

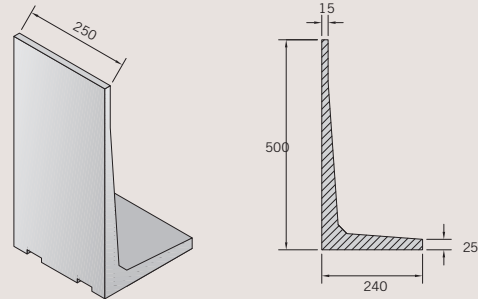

c pantallas acústicas de Arlita (BAER ROCES)

SECCIÓN



ALZADO



DETALLE DE PLANTA

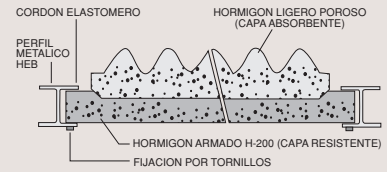

módulos de doble cara

altura variable

d placa cubierta ancho 0,50 m.

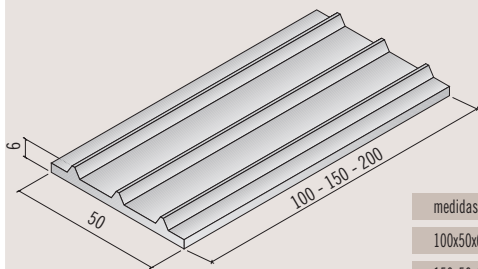

| medidas | pesos | precio |
|----------|-------|--------|
| 100x50x6 | 44 | |
| 150x50x6 | 65 | |
| 200x50x6 | 85 | |

e placa cubierta ancho 0,385 m.

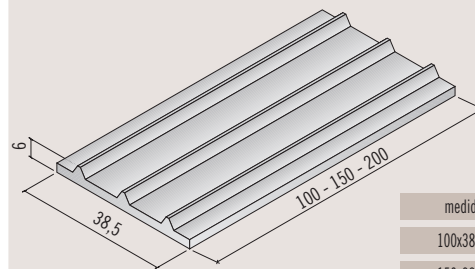

| medidas | pesos | precio |
|------------|-------|--------|
| 100x38,5x6 | 44 | |
| 150x38,5x6 | 65 | |
| 200x38,5x6 | 85 | |

PILARES Y VIGAS PREFABRICADAS ARMADAS

a pilar prefabricado con buzón

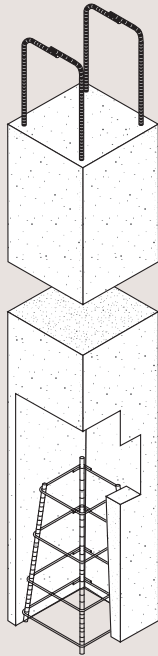

PERSPECTIVA



ALZADO

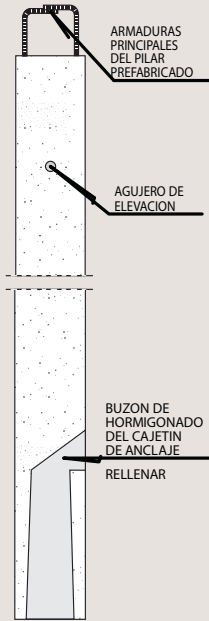

SECCION POR BUZÓN

ARMADURAS PRINCIPALES DEL PILAR PREFABRICADO

AGUJERO DE ELEVACION

BUZÓN DE HORMIGONADO DEL CAJETIN DE ANCLAJE
RELLENAR

medidas

25x25

30x30

35x35

40x30

40x40

50x50

b pilar armado dimensiones variables

PILARES ARMADO
DIMENSIONES VARIABLES



PILARES ARMADO
CON MENSULA

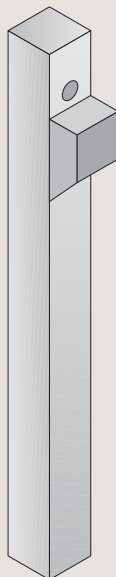

PILARES ARMADO
CON DOBLE MENSULA

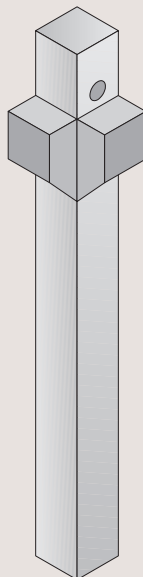

c viga armada dimensiones variables

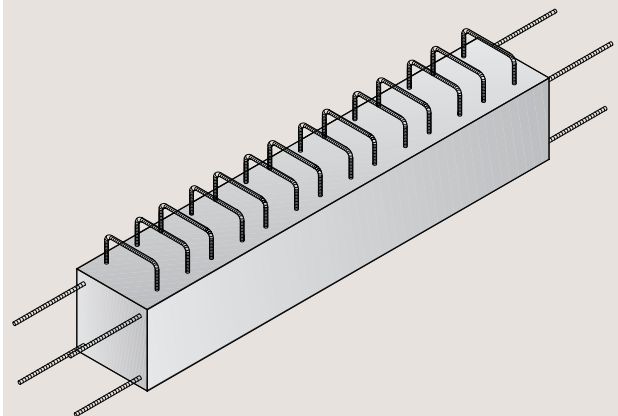

OBRA CIVIL, EDIFICACIÓN INDUSTRIALIZADA Y COMPLEMENTOS DE ALBAÑILERÍA

PRELOSA ARMADA, CERRAMIENTOS FACHADAS, CIERRES FINCA, AGRARIOS Y REJILLAS

a Preloso armada para viaductos de autopistas/autovías/tren

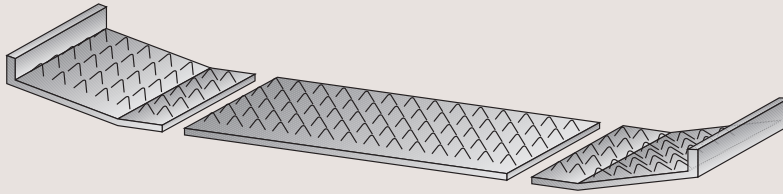

largo y ancho variable
armadura variable
impostas y remates

b Placa alveolar de fachada Rocés de acabado visto

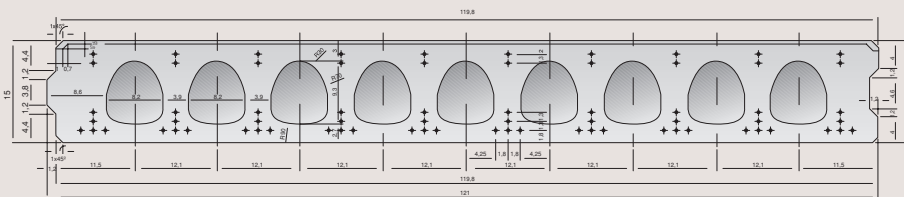

medida: 120 x 15
peso: 335 kg./m.l.
Uds/m²: 2,4

c Placa alveolar de fachada Rocés de acabado visto

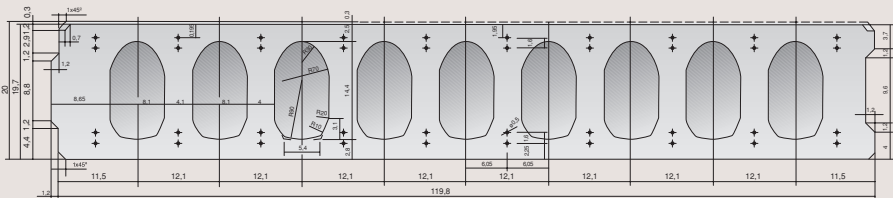

medida: 120 x 20
peso: 400 kg./m.l.
Uds/m²: 2,4

d rejilla para estabulaciones

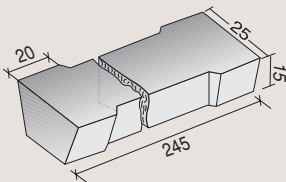

medida: 245 x 25 x 15
peso: 175
bajo pedido

e traviesa de hormigón

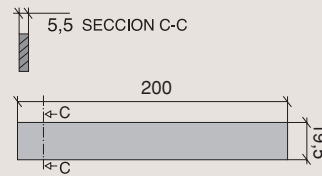

medida: 200 x 19,5 x 5,5
peso: 50
bajo pedido

f poste y esquina cierre traviesas

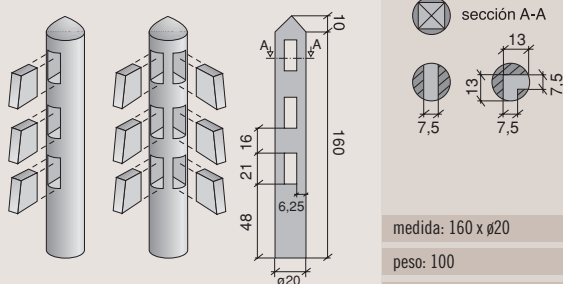

medida: 160 x \varnothing 20
peso: 100
bajo pedido

g poste modelo Vega

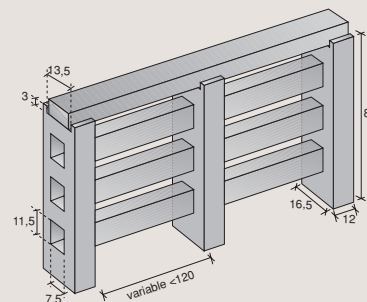

medida: 80 x 16,5 x 12
peso: 100
bajo pedido

SISTEMAS ARMADOS DE ALBAÑILERÍA INTEGRAL, AIA
 ANCLAJES Y FIJACIONES ALLWALL SYSTEMS®
 SISTEMAS ARMADOS / DE FÁBRICAS BEKAERT-MURFOR®

a sistema Alfa. a

fijación alfa

AW-RIB+≠1α

b sistema Beta. b

fijación beta tipo 1

AW-RIB-≠1β

c sistema Beta. MPO

fijación beta tipo 2

AW-RIB+≠2β

d refuerzo frente de forjado

AW-RPF

e costilla AW-RIB acero inox.

f fijaciones columnas

A - soporte retranqueado AWZ-ANC.1T
 B - soporte retranqueado AWZ-ANC.2T
 C - soporte retranqueado AWZ-ANC.3T
 D - soporte retranqueado AWZ-ANC.4T

g armadura Murfor RND Z protección galvanizada

largo: 3,05
 espesor (e): 50 - 4 (Ø1)
 100 - 4 (Ø1)
 150 - 4 (Ø1)
 200 - 5 (Ø1)
 Ø2: 3,75 (todas)
 piezas paquete: 25/piezas palet: 40

h armadura Murfor RND E protección Epoxi

largo: 3,05
 espesor (e): 50 - 4 (Ø1)
 100 - 4 (Ø1)
 150 - 4 (Ø1)
 200 - 5 (Ø1)
 Ø2: 3,75 (todas)
 piezas paquete: 25/piezas palet: 40

i armadura Murfor RND S protección inoxidable

largo: 3,05
 espesor (e): 50 - 4 (Ø1)
 100 - 4 (Ø1)
 150 - 4 (Ø1)
 200 - 5 (Ø1)
 Ø2: 3,75 (todas)
 piezas paquete: 25/piezas palet: 40

j pletina Murfor EFS / Z protección galvanizada

largo: 3,05
 espesor (e): 40 - 8 x 1,5 (□)
 90 - 8 x 1,5 (□)
 140 - 8 x 1,5 (□)
 190 - 8 x 1,5 (□)
 Ø2: 1,50 (todas)
 piezas paquete: 25/piezas palet: 40

k ganchos Murfor LHK / 304 protección inoxidable

LHK/S/44
 LHK/S/84
 LHK/S/150

piezas por caja: 100 unidades

VENTANALES DE HORMIGÓN

a noviembre 94

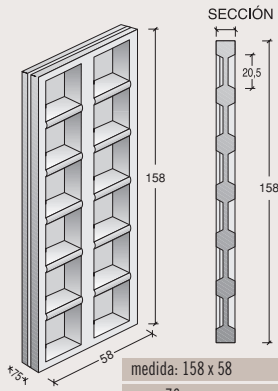

Dimensiones del hueco:
20,5 x 2,05 cm.
(cristal)

| | |
|---------|----------|
| medida: | 158 x 58 |
| peso: | 76 |
| gris: | |
| rojo: | |
| Tiñana: | |
| arena: | |
| blanco: | |

b 6 huecos 1 x 1 m.

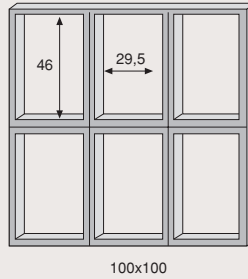

| | |
|---------|-----------|
| medida: | 100 x 100 |
| peso: | 34,30 |
| gris: | |
| rojo: | |
| Tiñana: | |
| arena: | |
| blanco: | |

c 8 huecos 1 x 1 m.

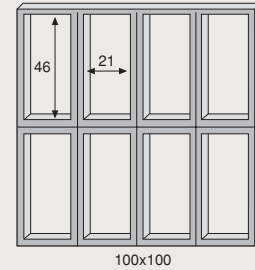

| | |
|---------|-----------|
| medida: | 100 x 100 |
| peso: | 38,50 |
| gris: | |
| rojo: | |
| Tiñana: | |
| arena: | |
| blanco: | |

d ventanal circular "Ojo de Buey"

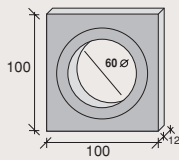

| | |
|---------------|--------------|
| medida: | 98 x 98 x 12 |
| peso: | 125 Kg. |
| gris: | |
| rojo: | |
| Tiñana: | |
| arena/blanco: | |

e 4 huecos 1 x 0,5 m

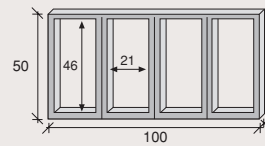

| | |
|---------------|--------------|
| medida: | 100 x 50 x 7 |
| peso: | 18,76 |
| gris: | |
| rojo: | |
| Tiñana: | |
| arena/blanco: | |

f 3 huecos 1 x 0,5 m

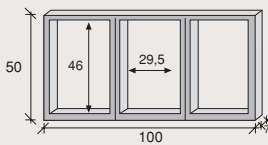

| | |
|---------------|--------------|
| medida: | 100 x 50 x 7 |
| peso: | 16,20 |
| gris: | |
| rojo: | |
| Tiñana: | |
| arena/blanco: | |

g 4 huecos 1 x 0,5 m

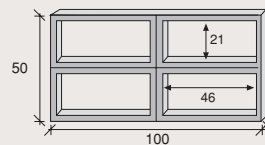

| | |
|---------------|--------------|
| medida: | 100 x 50 x 7 |
| peso: | 18,76 |
| gris: | |
| rojo: | |
| Tiñana: | |
| arena/blanco: | |

h 1 hueco 0,50 x 0,25 m / 0,50 x 0,33 m / 0,50 x 1 m

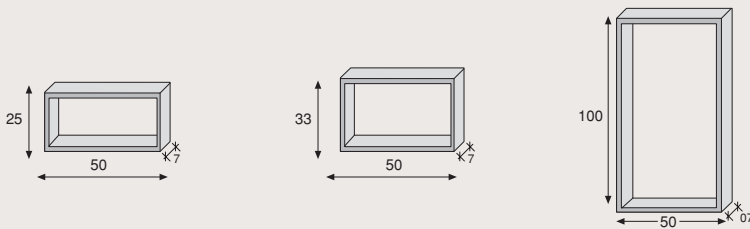

| | |
|---------|-------------|
| medida: | 50 x 25 x 7 |
| peso: | 4,32 |
| gris: | |
| rojo: | |
| Tiñana: | |
| arena: | |
| blanco: | |

| | |
|---------|-------------|
| medida: | 50 x 33 x 7 |
| peso: | 5,42 |
| gris: | |
| rojo: | |
| Tiñana: | |
| arena: | |
| blanco: | |

| | |
|---------|--------------|
| medida: | 50 x 100 x 7 |
| peso: | 13,12 |
| gris: | |
| rojo: | |
| Tiñana: | |
| arena: | |
| blanco: | |

i 2 huecos 1 x 1 m

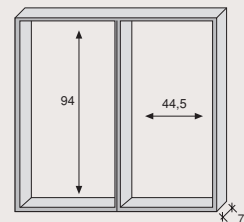

| | |
|----------------|---------------|
| medida: | 100 x 100 x 7 |
| peso: | 26,60 |
| precio por ud. | |
| gris: | |
| rojo: | |
| Tiñana: | |
| arena: | |
| blanco: | |

E

MORTERO DE LEVANTE PARA MUROS DE FÁBRICA Y SOLADOS HORMIGÓN PREMEZCLADO

| a mortero M-40 gris hidrófugo | |
|-------------------------------|-----------------------|
| peso: 25 Kg. / saco | |
| rendimiento: | |
| bl. 9 | 19 kg./m ² |
| bl. 12 | 25 kg./m ² |
| bl. 15 | 37 kg./m ² |
| bl. 20 | 50 kg./m ² |
| precio: | |

| b mortero M-40 arena / crema | |
|------------------------------|-----------------------|
| peso: 25 Kg. / saco | |
| rendimiento: | |
| bl. 9 | 19 kg./m ² |
| bl. 12 | 25 kg./m ² |
| bl. 15 | 37 kg./m ² |
| bl. 20 | 50 kg./m ² |
| precio: | |

| c mortero M-40 blanco | |
|-----------------------|-----------------------|
| peso: 25 Kg. / saco | |
| rendimiento: | |
| bl. 9 | 19 kg./m ² |
| bl. 12 | 25 kg./m ² |
| bl. 15 | 37 kg./m ² |
| bl. 20 | 50 kg./m ² |
| precio: | |

d áridos y hormigón premezclado. (Big-Bags)

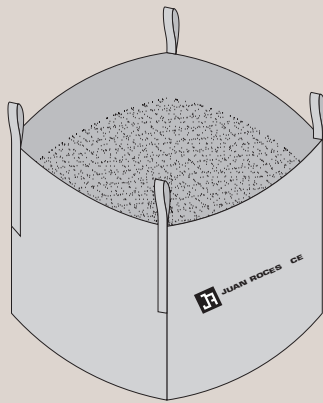

| | | |
|-------------------|---|------------|
| Arenón | } | (1000 Kg.) |
| Trito | | |
| Arrocillo | | |
| Todo en uno | | |
| Arena albañilería | } | (1000 Kg.) |
| Hormigón D-25 | | |

Condiciones generales de venta

En JUAN ROCES, S. A. nos esforzamos por poseer las mejores y más modernas instalaciones para la fabricación de todo tipo de piezas especiales de hormigón prefabricado. Rogamos que a la hora de efectuar su pedido de bloques nos especifique bien todas las piezas que vaya a necesitar. No nos responsabilizamos de los retrasos en suministros de piezas que pidan en el transcurso del mismo por no estar relacionadas en el pedido inicial. Las piezas especiales serán producidas bajo pedido mínimo, que se determinarán en cada caso concreto, siempre que complemente un pedido standard.

Los bloques para cara-vista están tratados con aditivo hidrófugo y para conseguir que todo el aparejo quede en las mismas condiciones recomendamos impermeabilizar y llaguear las juntas convenientemente. Si lo desea disponemos del producto adecuado para efectuar esta operación, como son los morteros de levante de fábricas.

Los prefabricados realizados con cemento gris sufren normalmente cambios de tono debido principalmente a las diferencias de la materia prima básica (cemento y áridos).

Un mismo color puede ofrecer tonalidades diferentes que no son imputables a un defecto de fabricación, sino a la naturaleza en sí de las materias primas, causa que no es posible prever y por tanto no es posible eliminar.

Si al recibir el material observa alguna anomalía, consúltenos antes de su colocación.

En el supuesto de que el cliente altere su plan de suministros a la obra en más de dos semanas, JUAN ROCES, S.A., dispondrá del referido material en stock para otros suministros, debiendo el cliente presentar su nuevo plan de necesidades, que será acoplado a los ciclos de producción posteriores.

En la venta de material paletizado se cargará al cliente el importe de los palets suministrados.

JUAN ROCES, S.A., procederá al abono total de los palets facturados a su recuperación, siempre y cuando éstos se encuentren en perfecto estado.

Son responsabilidad del cliente, no obstante, los daños y perjuicios causados por motivos de accidentes debidos a falta de condiciones adecuadas en los accesos, aparcamientos de vehículos, maniobra de máquinas y en general negligencia ajena al transportista, dentro de la obra.

La mercancía viaja por cuenta del transportista.

Antes del suministro de material contratado, JUAN ROCES, S.A., exige del cliente la confirmación del pedido, por escrito recogiendo los distintos puntos de las CONDICIONES GENERALES DE VENTA o nuestra oferta debidamente firmada y sellada.

Los precios ofertados se verán incrementados en sus correspondientes impuestos (IVA).

Los precios ofrecidos en tarifa se entiende para material situado en nuestra planta, y sobre camión cargado. Existe una tarifa de transporte que se aplicará cuando el comprador desee se le sitúe el material en la obra.

Las roturas inferiores al 3% en el transporte son consustanciales a este tipo de material y serán asumidas por el comprador.

JUAN ROCES, S.A., no admite ningún tipo de retención sobre el material suministrado.

No se admitirá ningún tipo de devolución de material sobrante en obra.

Los suministros únicamente se llevarán a efecto previa cumplimentación de nuestras condiciones generales de contratación.

Estas condiciones de venta sólo podrán ser modificadas por la Dirección de la Compañía.

Condiciones específicas de venta para forjados

1.- ACEPTACIÓN

Se considera aceptada esta oferta, una vez verificadas las condiciones generales y particulares, mediante copia debidamente firmada recibida en nuestro domicilio social.

2.- VALIDEZ

Plazo máximo dos meses.

3.- PRECIOS E IMPUESTOS

Se revisarán mensualmente los precios de venta, conforme al componente acero en el producto y a la variación que tenga el precio del mismo.

Concretamente en el caso de prefabricados armados, la revisión de precios se efectuará conforme a las alteraciones que experimente el índice mensual publicado en ANIFER referido al acero corrugado y pretensado como al ANDECE para el hormigón prefabricado, tomando como base de partida el vigente a la fecha de la oferta, en comparación con la factura de compra más próxima anterior a la fecha de cada factura.

Estos precios, si no se indica otra cosa, se entienden en nuestra fábrica cargado sobre el vehículo de transporte.

Se facturará aparte el porcentaje vigente a la fecha en concepto de I.V.A.

4.- RITMO DE SUMINISTRO Y TRANSPORTE

Se enviará por parte del cliente con la oferta aceptada una propuesta o plan de suministro con ocho días de antelación; si la oferta indicase el material puesto a pie de obra, se entenderá que el transporte se efectuará hasta el punto más próximo a la obra según el criterio del transportista, siendo a cargo del cliente la descarga y posterior aproximación a la obra.

El tiempo máximo de descarga para un camión de hasta 15 Tm. será de una hora, para pesajes superiores 2 horas. Los cargos adicionales del transporte y/o descarga se facturarán a 27 €/hora.

El compromiso de entrega sobre el horario anunciado tendrá un margen de 2 ó 3 horas.

Como plazo de confirmación de suministro dentro de la oferta con pedido vía telefónica, fax o e-mail aceptado, será de 48 horas antes del mismo. El material cargado sobre camión se dispondrá sobre unos forros, tacos o separadores de madera y sobre palets.

El cliente dispondrá de utensilios o medios auxiliares

de descarga, pinzas, grúas debidamente autorizadas, homologados y certificados.

En el caso del que el cliente desee los suministros con camión grúa, la diferencia de costo será a su cargo, estimándose la hora a 60,10 €/hora.

El transporte se realizará en horario de 8 a 18 horas, cualquier suministro fuera de dicho horario llevará un recargo estimándose a 54 €/hora.

Los suministros se realizarán según el calendario laboral de la empresa fabricante.

Para material a pie de obra el cliente responderá de los accesos adecuados a la misma, y en el sitio que el transportista decida más seguro.

5.- FACTURACIÓN Y FORMA DE PAGO

La facturación será mensual, parcial o total por plantas acabadas al final de cada mes, siendo el resultado de aplicar a los productos suministrados los precios unitarios contratados, por medidas tomadas en obra a cinta corrida de fuera a fuera con deducción de huecos superiores a 1 m², reembolsando el importe por giro aceptado a 60 días de fecha factura, obrando en nuestro poder durante los 15 días siguientes a la fecha de la factura, según la correspondiente medición.

Si se producen demoras ajenas a la empresa, se podrá facturar al cliente el importe de los materiales a suministrar acopiados en nuestras instalaciones, desde los 30 días de inicio del suministro.

Los palets serán facturados a 12,00 €/ud. y los tacos o forros a 1.65 €/ud. abonándose mensualmente a su entrega los que estén en buen estado y por albarán de recogida.

6.- DOCUMENTACIÓN

El fabricante proporcionará una copia de los planos correspondientes a los prefabricados y elementos objeto de suministro, con las indicaciones necesarias para la ejecución de la obra. Dichos planos han de ser obligatoriamente aprobados por la Dirección Facultativa de la obra.

Cualquier modificación en las soluciones constructivas no previstas en los planos iniciales posterior a la fecha de la oferta, facultará al fabricante para la revisión de precios.

Podrá hacerse el envío de los mismos a otros agentes indicados por el cliente por e-mail u otro soporte digital.

7.- RECLAMACIONES Y RESERVA DOMINIO

Las reclamaciones a que pudiera haber lugar se harán, en todo caso, dentro de los siete días siguientes a haber recibido la mercancía, pasado tal plazo el Fabricante, no se hará cargo de ninguna reclamación. Estas reclamaciones deberán ser hechas por escrito y han de ser recibidas en nuestras oficinas en el citado plazo.

Si en el momento del suministro el material no llega en las debidas condiciones, bien por roturas u otras causas, el encargado de obra deberá hacer constar en el albarán, las anomalías que hubiere.

El fabricante queda exento de cualquier responsabilidad para el cumplimiento de plazos de ejecución de obra en cambios de proyecto o condiciones económicas pactadas. La anulación de materiales pedidos ya elaborados supondrá la correspondiente indemnización al Fabricante.

En el caso de fuerza mayor, el Fabricante declina toda responsabilidad en los trastornos económicos que pudiera producir indirectamente.

En los casos de demora respecto al cumplimiento de pagos por el Cliente, los débitos aplazados devengarán a favor del Fabricante, desde las fechas en que según lo pactado debieran abonarse, los intereses que resulten de aplicación de aquellos del tipo establecido por la Administración Pública para operaciones de crédito de la Banca Privada para plazos similares.

El fabricante se reserva el dominio de todos los materiales suministrados hasta el completo pago y quedan afectadas a dicho pago las cantidades que la propiedad de la obra adeudara al contratista.

8.- PUBLICIDAD

La aceptación de la presente oferta implica la autorización para exhibición de carteles publicitarios de nuestros productos y el derecho de citar y publicar fotografías de la obra objeto de suministro.

9.- CONTRATO Y RESCISIÓN

Estas condiciones de venta surtirán efecto desde la aceptación de la oferta y prevalecerán sobre las condiciones de compra del cliente.

Pueden entenderse como causas de rescisión las siguientes:

- Incumplimiento del comprador de cualquiera de las cláusulas de este contrato.
- Fallecimiento o incapacidad del comprador si fuera persona física, o disolución, transformación o fusión de personas jurídicas.
- Suspensión de pagos, concurso de acreedores o quiebra del comprador.
- La disminución de la solvencia económica del comprador.
- La pérdida o merma de la garantía que hubiere ofrecido el comprador para responder al pago.
- El incumplimiento por el comprador de sus obligaciones de pago u otra índole ya se deriven del presente, o pactos adicionales anexos a éste.
- En caso de rescisión del contrato el fabricante tendrá derecho al cobro de los productos fabricados y no facturados.
- Estas causas tienen carácter enunciativo y no limitativo.

10.- JURISDICCIÓN

Los aceptantes de nuestra oferta se someten expresamente en cuanto a las diferencias que pueden surgir de las anteriores condiciones, a los Tribunales de Siero, sin que se excluyan de dicha jurisdicción las letras de cambio que se libren para facilitar el pago de las transacciones habidas.

La Revuelta del Coche. Siero. 2019

Notas importantes

a.- Las dimensiones expuestas en este catálogo obedecen a las medidas nominales de las piezas, las medidas efectivas se especifican en las fichas técnicas de los productos y algunos dibujos.

b.- Las pesos expuestos en este catálogo se obtienen por las densidades y dimensiones de las

piezas, que dado la naturaleza de los mismos (áridos y cemento) y su variación natural, pueden tener ligeras desviaciones de valor (aprox. 3%).

c.- Todas las acotaciones de este catálogo están en la unidad de medida de centímetros

La Revuelta del Coche. Siero. 2019



JUAN ROCES, S.A.[®]

Hormigones - Prefabricados

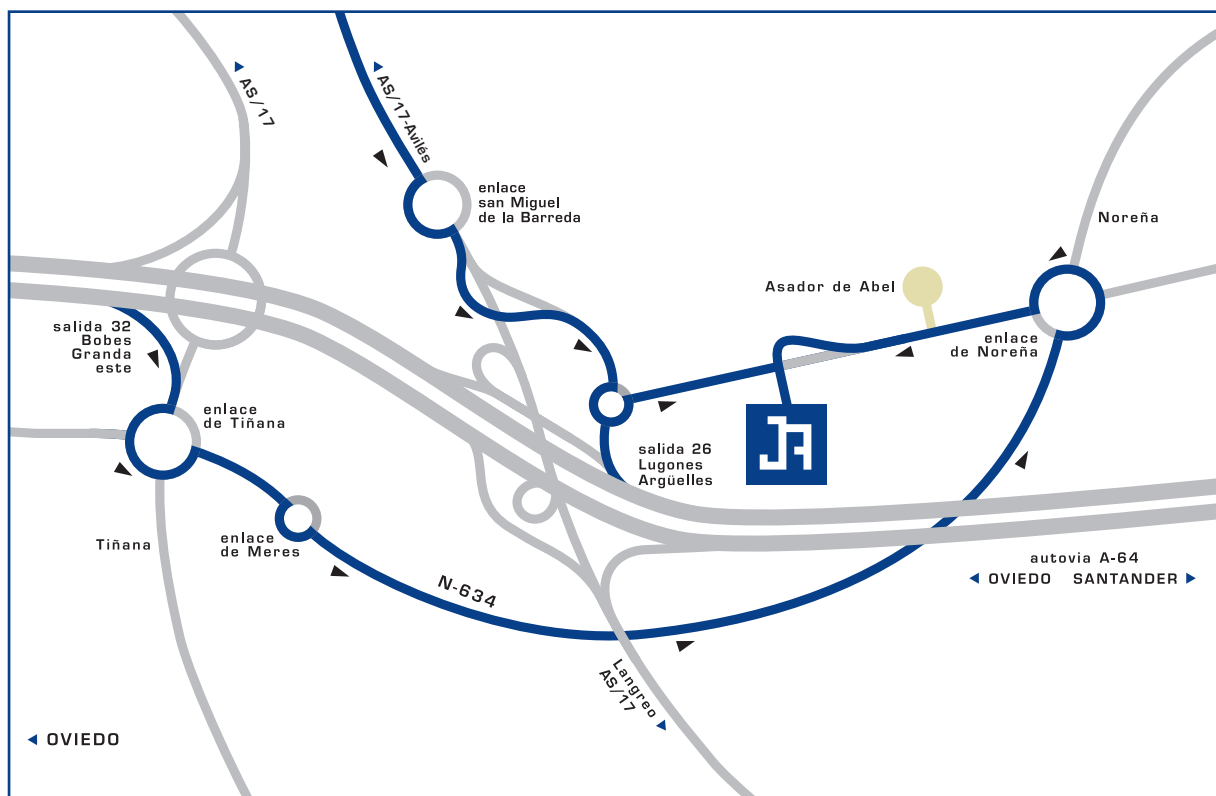

Dirección postal: apdo. 169, 33510 Pola de Siero.
Fábrica: La Revuelta del Coche s/n. Tiñana (Siero).
Teléfs.: 985 74 08 57 / 985 74 07 39.

Fax: 985 74 08 93.

e-mail: info@juanroces.com

www.juanroces.com

Principado de Asturias, España.